



## КАТАЛОГ ПРОДУКЦИИ

Металлочерепица

Профнастил

Фальцевая кровля / панель

Сайдинг

Водосточная система

Доборные элементы

Фасадные кассеты

Снегозадержатели

Евроштакетник

Профиль для гипсокартона

Модульные заборы жалюзи

Штрипс

Для тех, кто ценит качество

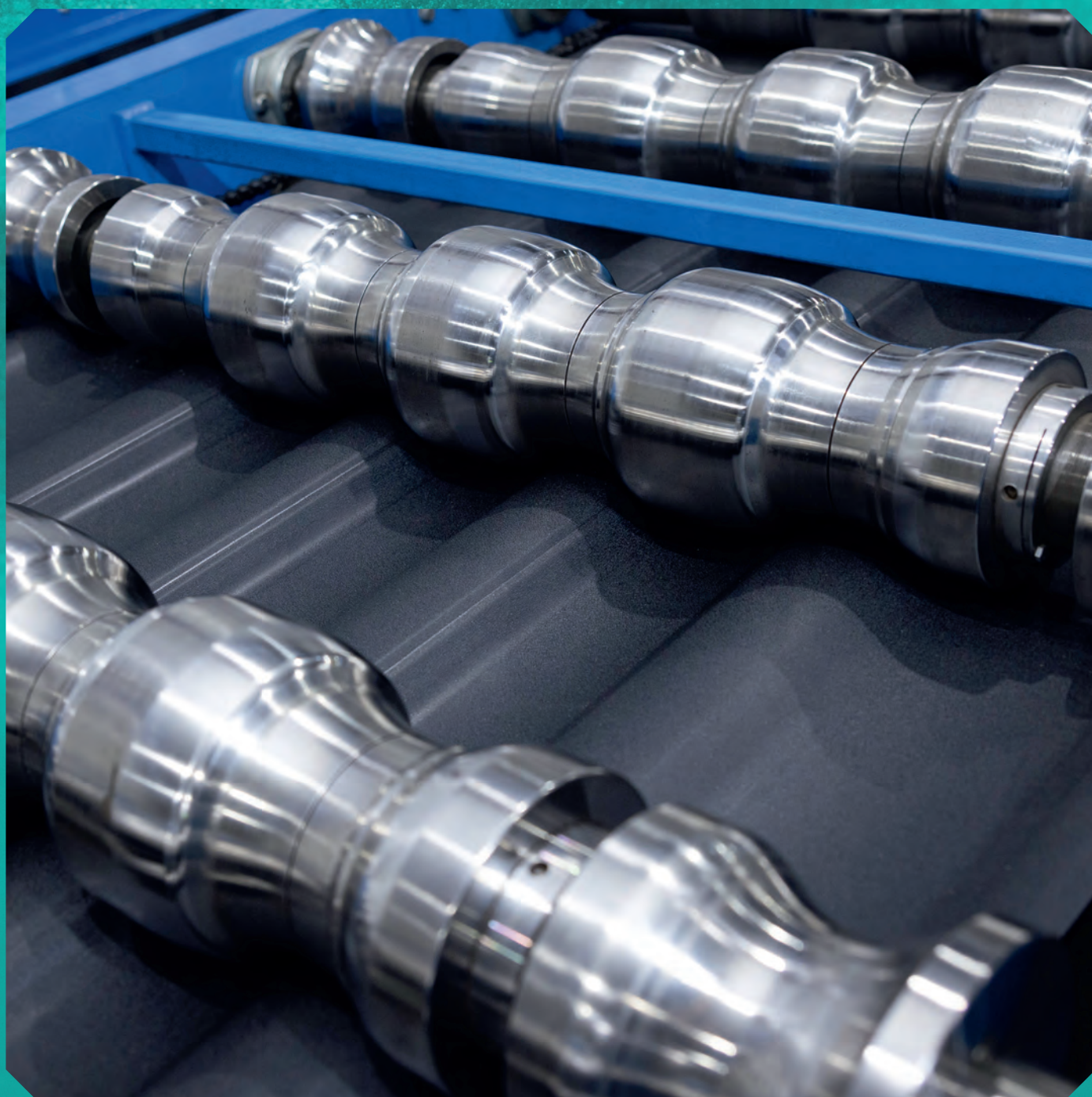



## О КОМПАНИИ «ВСЯ КРОВЛЯ»



«ВСЯ КРОВЛЯ» — производитель кровельных, фасадных и ограждающих материалов из высококачественной стали ведущих комбинатов России и Европы. Мы успешно работаем с 2001 года и зарекомендовали себя в качестве надежного партнера и поставщика.

Наше производство специализируется на выпуске следующих материалов: профлист, металлочерепица, сайдинг (металлический), евроштакетник, доборные элементы, фальцевая кровля, штрипс, модульные заборы, жалюзи, фасадные кассеты, водосточные системы и профили для гипсокартона.

Все наши продукты отвечают высоким стандартам качества, установленным Государственными стандартами.

Мы ценим доверие наших клиентов и готовы предложить качественные материалы для реализации ваших проектов.



**БОЛЕЕ 20 ЛЕТ  
НА РЫНКЕ**



**ИМПОРТНОЕ  
ОБОРУДОВАНИЕ**









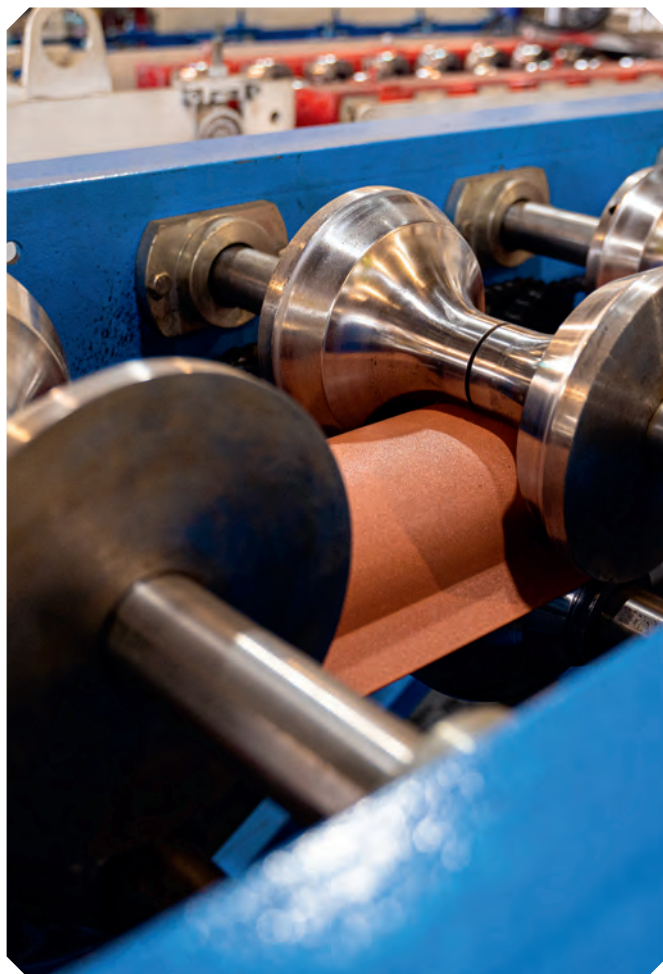



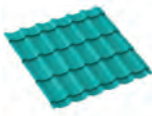





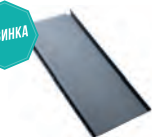
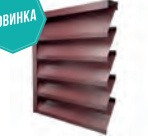

**ШИРОКИЙ  
АССОРТИМЕНТ**

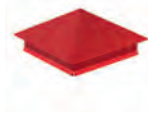

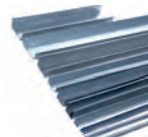
**СОБСТВЕННЫЙ  
АВТОПАРК ДОСТАВКИ**



# СОДЕРЖАНИЕ

	Металлочерепица	4		Штрипс	27
	Профнастил	10		Сайдинг	28
	Фальцевая кровля	12		Доборные элементы сайдинга	30
	Фальцевая панель Mini	14		Модульные заборы жалюзи	32
	Доборные элементы фальцевой кровли	16		Евроштaketник	33
	Фасадные вентилируемые кассеты	18		Доборные элементы забора	34
	Фасадная панель Brooklyn	20		Профиль для гипсокартона	35
	Доборные элементы кровли	22		Карта цветов и покрытий	36
	Водосточная система	25		Гарантия на продукцию	39
	Снегозадержатели	26		Контактная информация	40
	Лист гладкий	27			





ИЗГОТОВЛЕНИЕ ПОД ЗАКАЗ  
**ОТ 0,5 М ДО 6,5 М**

СРОК ИЗГОТОВЛЕНИЯ  
**24 ЧАСА (ОТ 30 М<sup>2</sup>)**

Металлочерепица изготавливается на оборудовании компании BUD-MASZ, Польша.

Каждая партия металлочерепицы имеет заводскую маркировку в соответствии с ГОСТ и является дополнительной ступенью защиты. Остерегайтесь подделок!





МЕТАЛЛОЧЕРЕПИЦА

**BARSA / СУПЕР BARSA**

### Технические характеристики

- шаг волны – 350 мм
- любое цветовое исполнение по RAL и RR

Высота волны:

- Barsa – 20 мм
- Супер Barsa – 25 мм.

Общая ширина – 1180 мм.

Полезная ширина – 1075 мм.

Толщина металла – 0,50 мм.

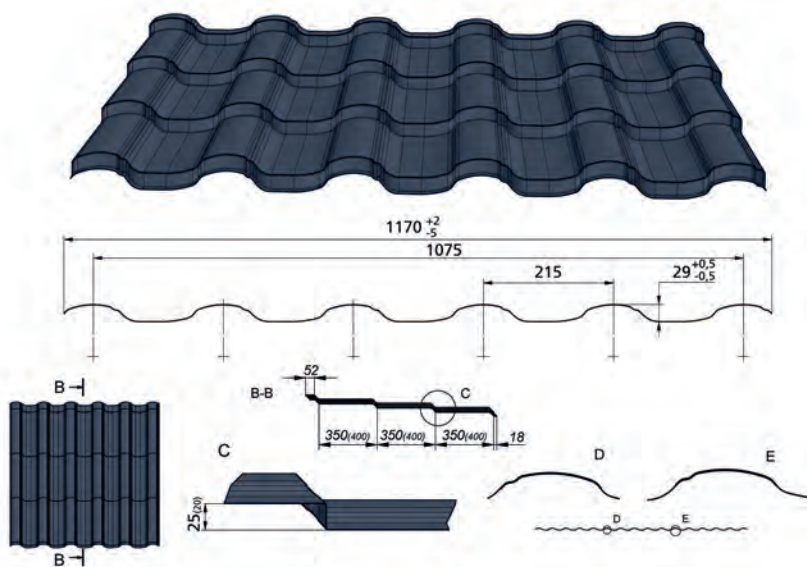

ПОДРОБНЕЕ  
НА САЙТЕ:





МЕТАЛЛОЧЕРЕПИЦА

**KRONA / СУПЕР KRONA**

### Технические характеристики

- шаг волны – 350 мм
- любое цветовое исполнение по RAL и RR

Высота волны:

- Kрона – 20 мм
- Супер Kрона – 25 мм.

Общая ширина – 1210 мм.

Полезная ширина – 1150 мм.

Толщина металла – 0,50 мм.

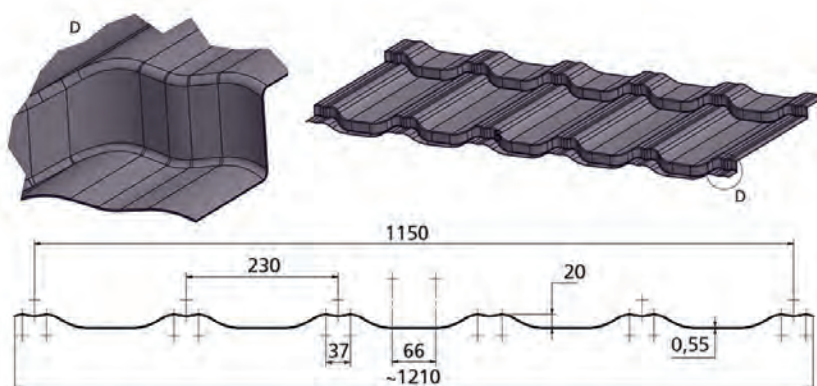

ПОДРОБНЕЕ  
НА САЙТЕ:





МЕТАЛЛОЧЕРЕПИЦА

# VERONA / СУПЕР VERONA СУПЕР ПЛЮС VERONA

НОВИНКА

## Технические характеристики

- шаг волны – 350 мм
- любое цветовое исполнение по RAL и RR

Высота волны:

- Verona – 20 мм
- Супер Verona – 25 мм
- Супер Плюс Verona – 30 мм.

Общая ширина – 1135 мм.

Полезная ширина – 1020 мм.

Толщина металла – 0,50 мм.

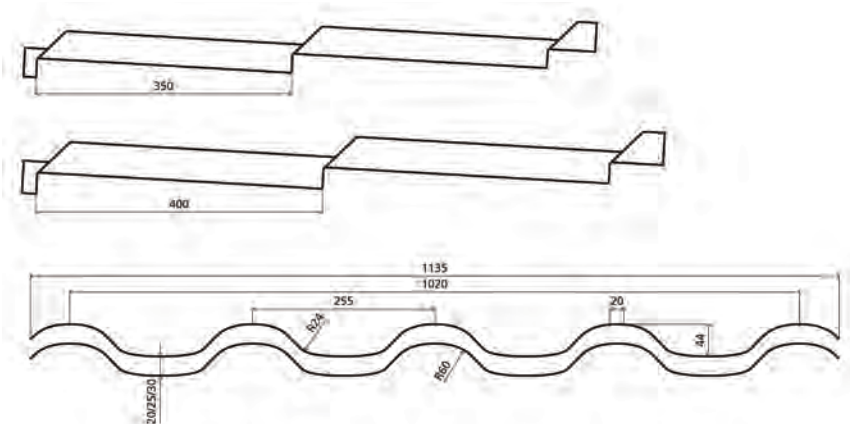

ПОДРОБНЕЕ  
НА САЙТЕ:





МЕТАЛЛОЧЕРЕПИЦА

# MONTANA / СУПЕР MONTANA СУПЕР ПЛЮС MONTANA



## Технические характеристики

- шаг волны – 350 мм
- любое цветовое исполнение по RAL и RR

Высота волны:

- Montana – 20 мм
- Супер Montana – 25 мм
- Супер Плюс Montana – 30 мм.

Общая ширина – 1201 мм.

Полезная ширина – 1149 мм.

Толщина металла – 0,50 мм.

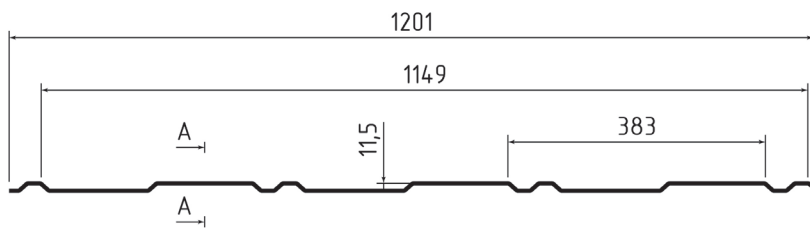

A-A (4:1)





МЕТАЛЛОЧЕРЕПИЦА

# MONTERREY / СУПЕР MONTERREY

## Технические характеристики

- шаг волны – 350 мм
- любое цветовое исполнение по RAL и RR

Высота волны:

- Monterrey – 15 мм,
- Супер Monterrey – 20 мм.

Общая ширина – 1180 мм.

Полезная ширина – 1100 мм.

Толщина металла – 0,50 мм.

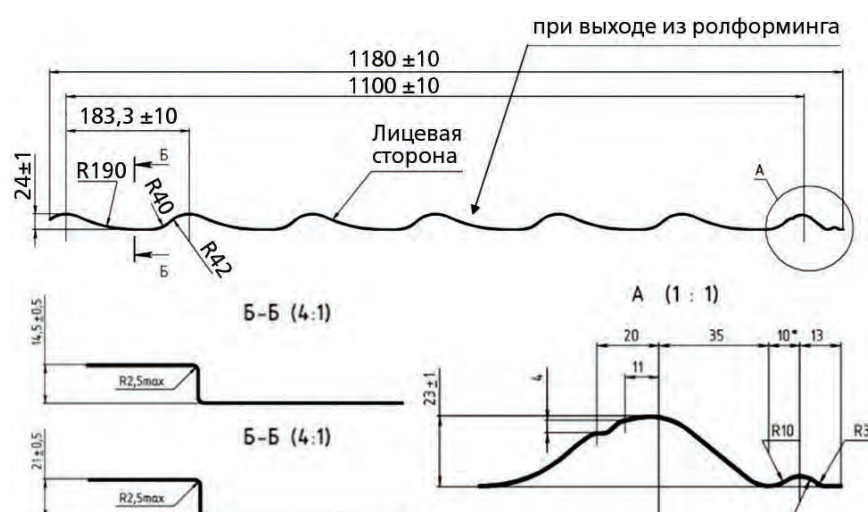

ПОДРОБНЕЕ  
НА САЙТЕ:





# ПРОФНАСТИЛ (СТЕНОВОЙ/ЗАБОРНЫЙ)

ПОДРОБНЕЕ  
НА САЙТЕ:



Изготавливается в покрытиях Zn, PE, PE double, MAT, Texture, Pural, MAT double, Printech, Printech double.

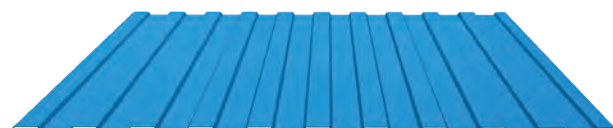
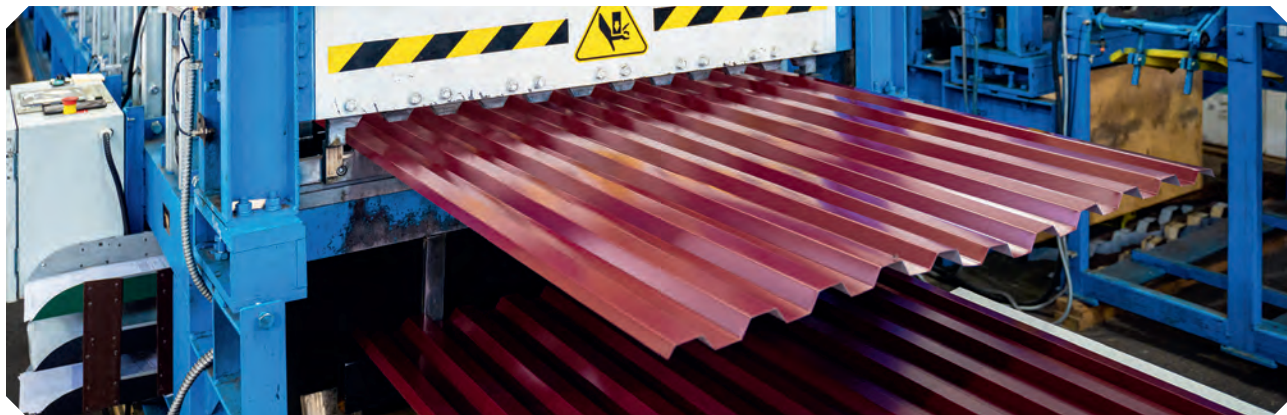

**C-8**

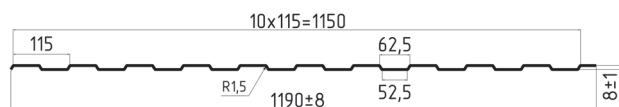

Полезная ширина: 1150 мм  
Общая ширина: 1200 мм

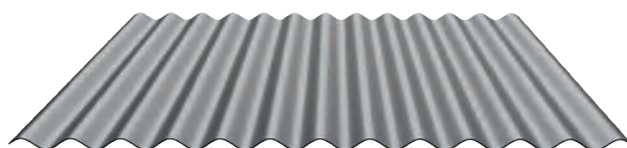

**Гофролист C-18**

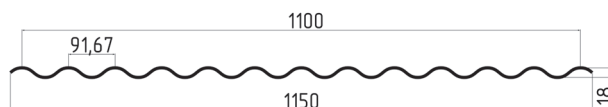

Полезная ширина: 1100 мм  
Общая ширина: 1150 мм



**C-20 A**

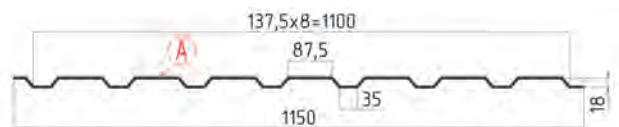

Полезная ширина: 1100 мм  
Общая ширина: 1150 мм



**C-20 A/B С ФИГУРНЫМ  
3D-РЕЗОМ**

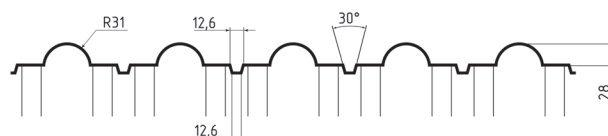

Полезная ширина: 1100 мм  
Общая ширина: 1150 мм



# ПРОФНАСТИЛ (КРОВЕЛЬНЫЙ)

ПОДРОБНЕЕ  
НА САЙТЕ:



C-20 B

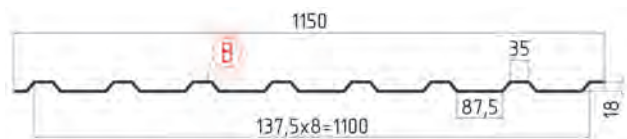

Полезная ширина: 1100 мм  
Общая ширина: 1150 мм



C-21

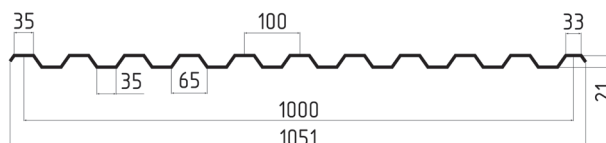

Полезная ширина: 1000 мм  
Общая ширина: 1051 мм



HC-35

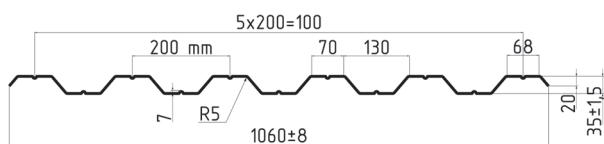

Полезная ширина: 1000 мм  
Общая ширина: 1060 мм



HC-44

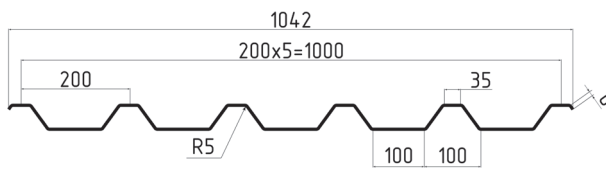

Полезная ширина: 1000 мм  
Общая ширина: 1042 мм



H-60

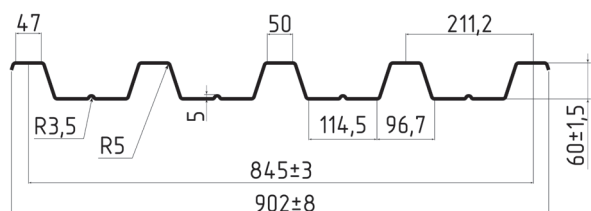

Полезная ширина: 845 мм  
Общая ширина: 902 мм

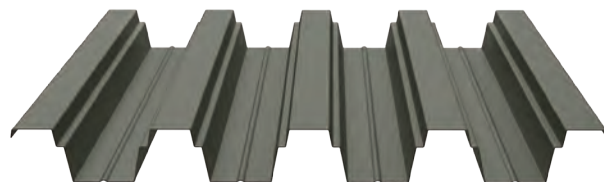

H-75

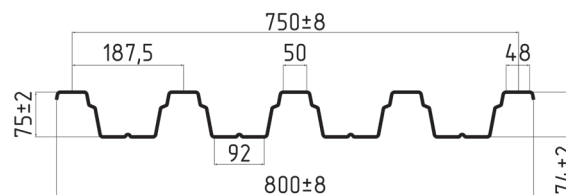

Полезная ширина: 750 мм  
Общая ширина: 800 мм



# ФАЛЬЦЕВАЯ КРОВЛЯ

ПОДРОБНЕЕ  
НА САЙТЕ:



## ФАЛЬЦЕВАЯ ПАНЕЛЬ (КЛИК-ЗАМОК)

Фальцевые Панели, или защелкивающийся фальц – герметичный и надежный вид стыка кровельного листа. Крепежные отверстия, как и во всех фальцевых кровлях, отсутствуют.



Для монтажа Фальцевых Панелей, в отличие от одинарного и двойного фальца, не требуется инструмент. Специальный загиб-замок со свойствами пружины при надавливании закрывается с характерным кликом. После защелкивания замка на кровле не остается открытых участков.

## С МИКРОГОФРОЙ

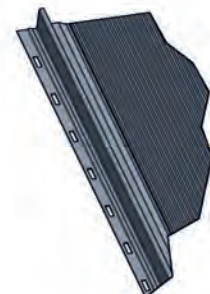
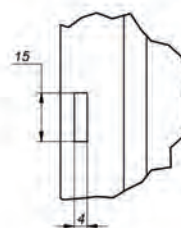
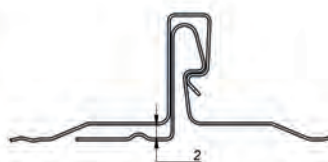
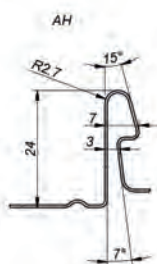
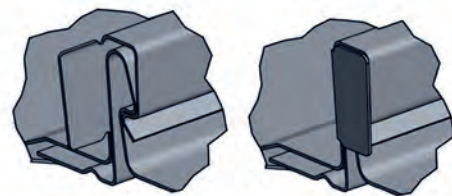
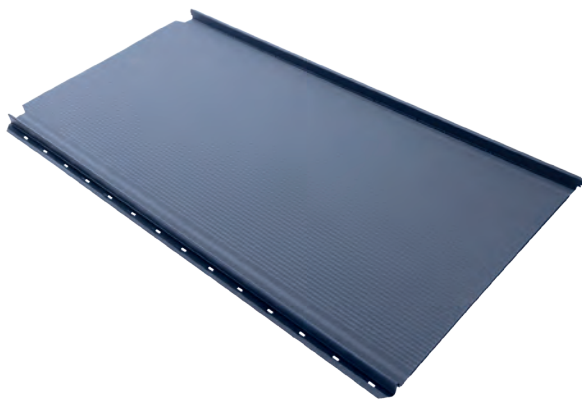



## ГЛАДКИЙ

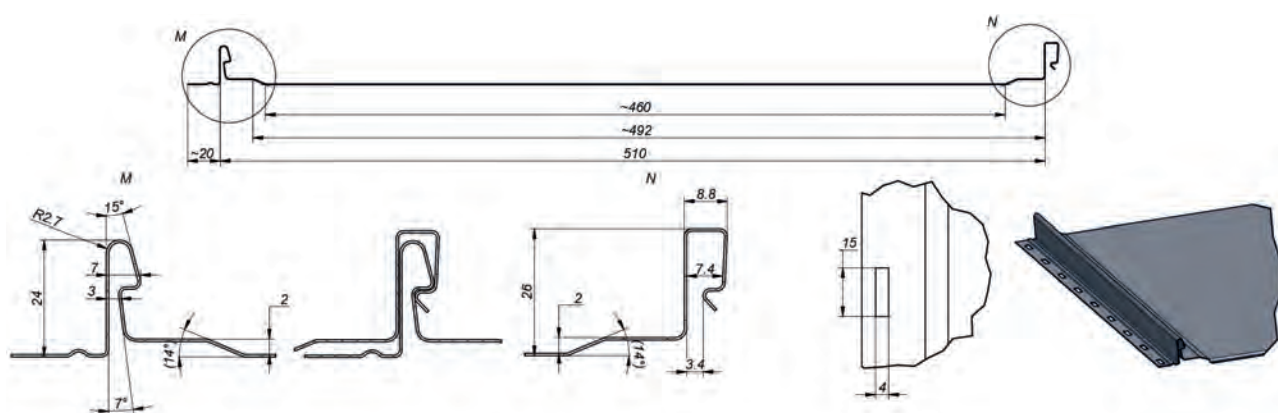
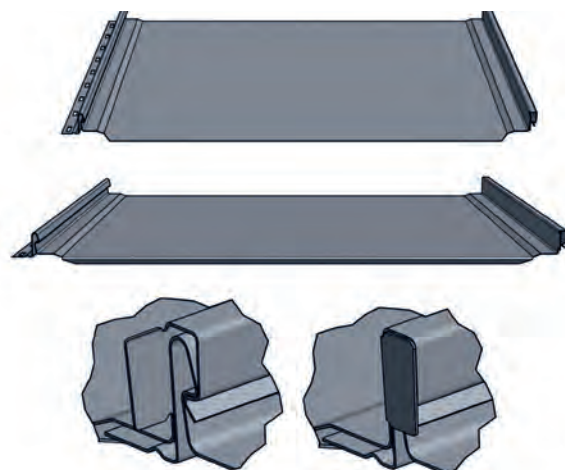
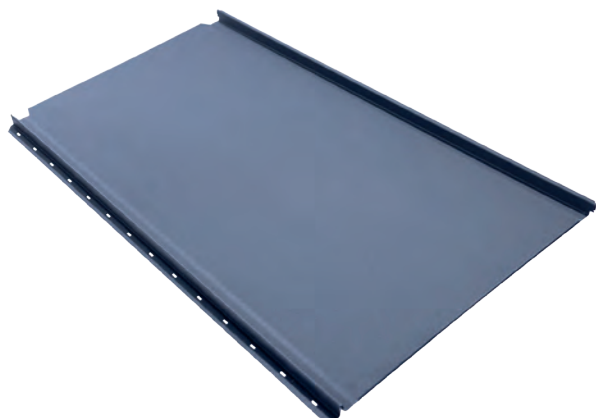

## С П-ПРОФИЛЕМ

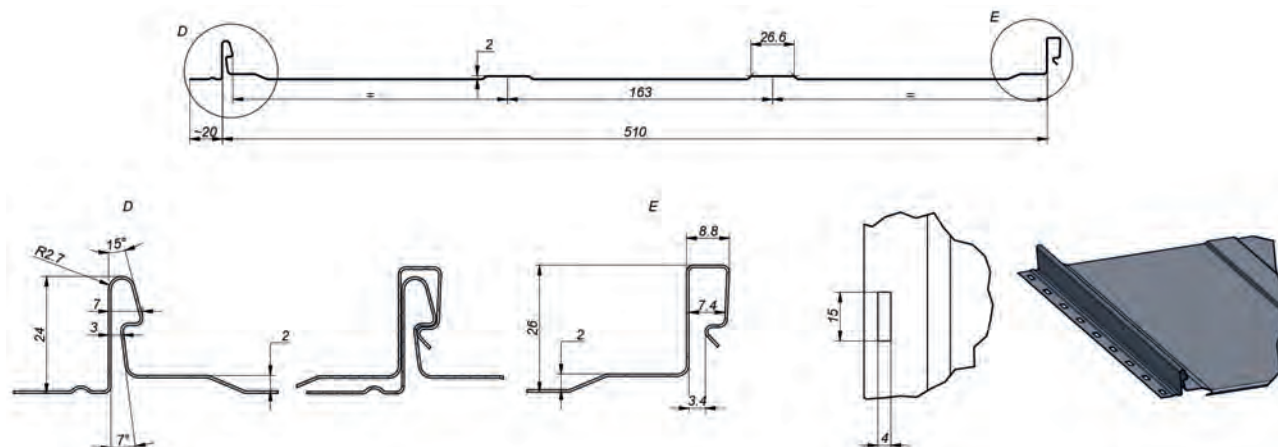
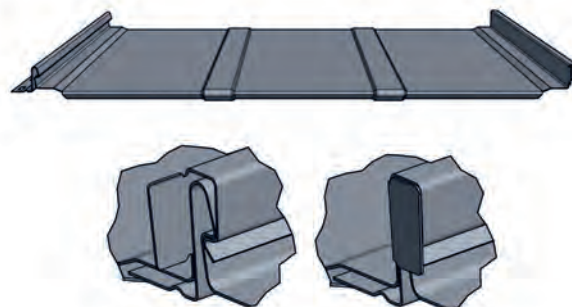
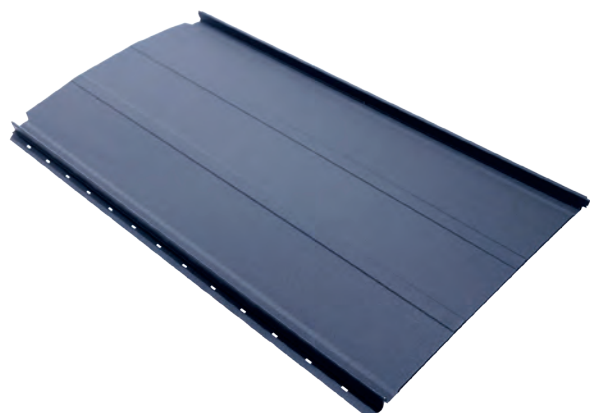



# ФАЛЬЦЕВАЯ ПАНЕЛЬ (КЛИК-ЗАМОК) MINI

ПОДРОБНЕЕ  
НА САЙТЕ:



## С МИКРОГОФРОЙ

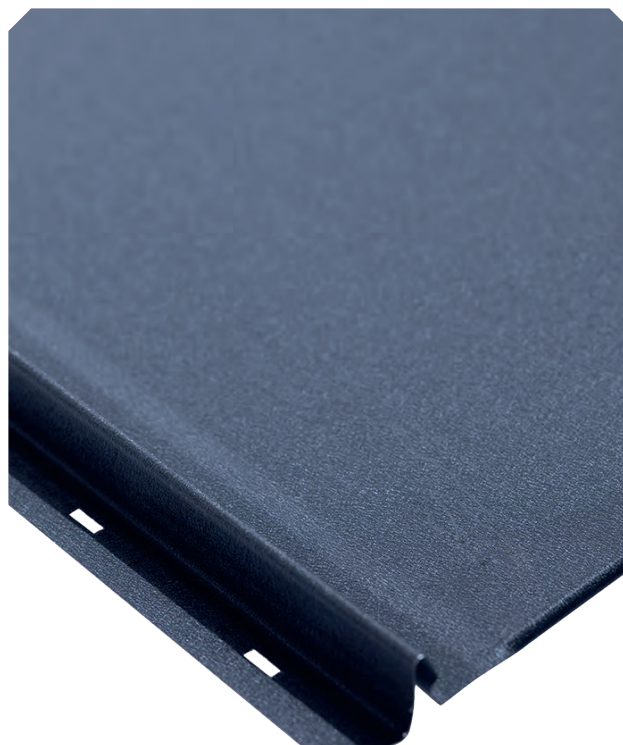
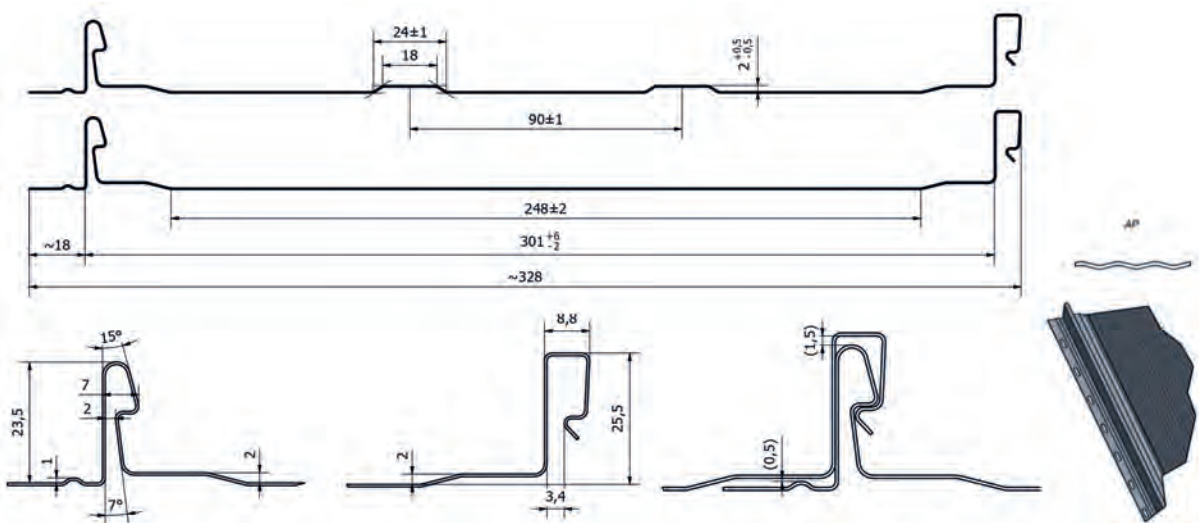
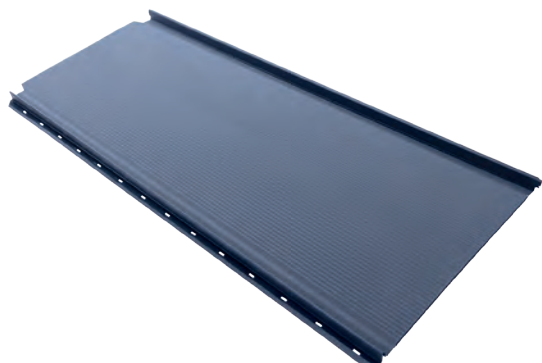



## ГЛАДКИЙ

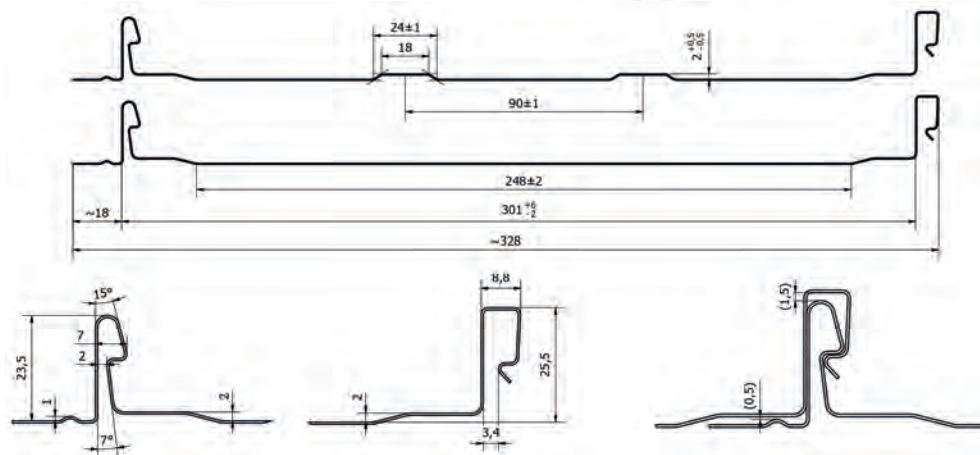
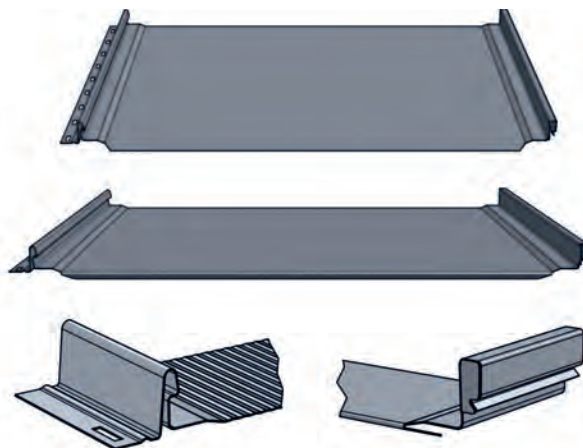
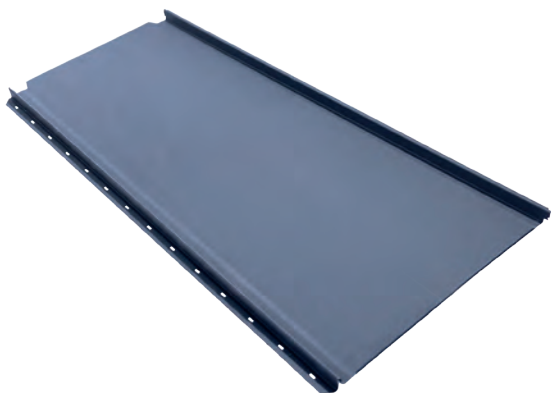

## С П-ПРОФИЛЕМ

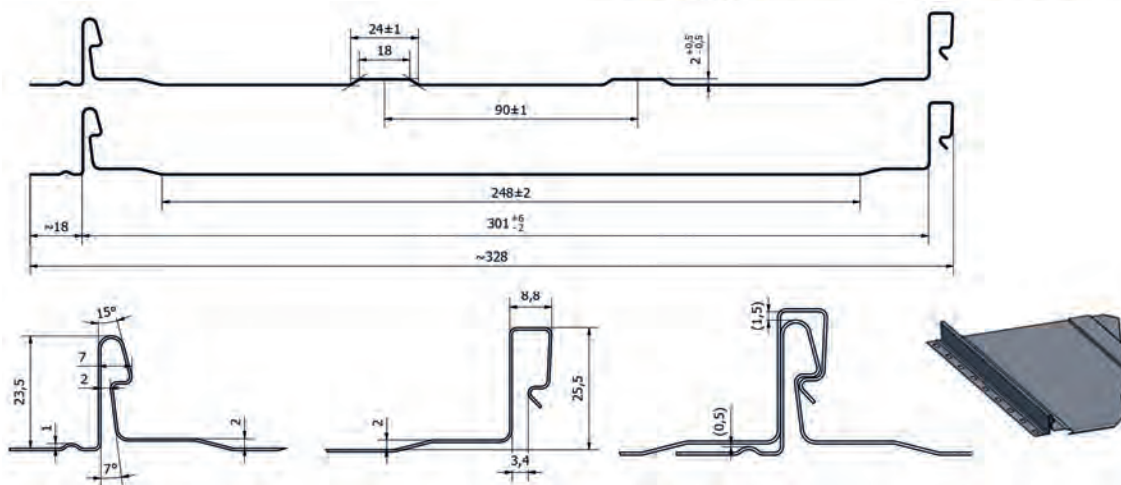
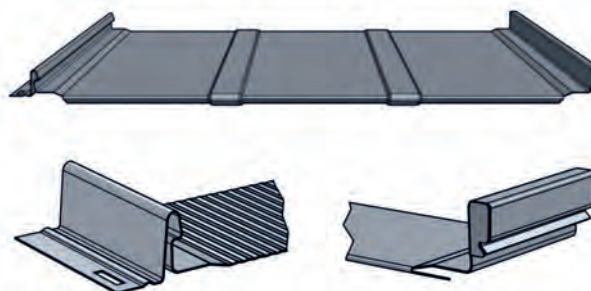



# ДВОЙНОЙ СТОЯЧИЙ ФАЛЬЦ



Двойной стоячий фальц является одним из самых надежных видов кровельных материалов. Он обеспечивает герметичное соединение, а технология монтажа материала предполагает скрытое крепление к обрешетке кляммерами.

Кромка шва имеет двойной загиб. Это снижает вероятность того, что со временем стальные листы начнут расходиться.

Фальц может закатываться вручную с использованием специальных инструментов и с помощью фальцезакаточной машинки.

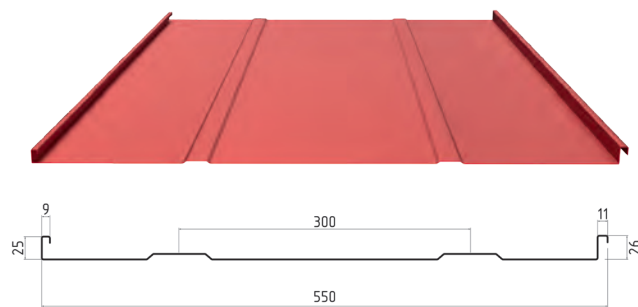

Толщина металла: 0,45–0,7 мм



# ДОБОРНЫЕ ЭЛЕМЕНТЫ ФАЛЬЦЕВОЙ КРОВЛИ

ПОДРОБНЕЕ  
НА САЙТЕ:

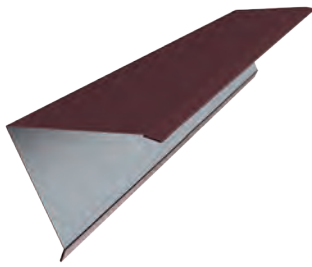

Конек для односкатной  
кровли

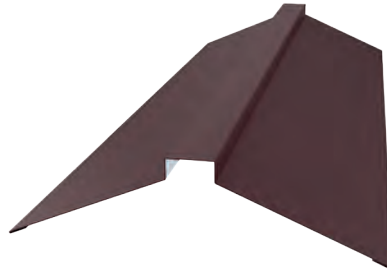
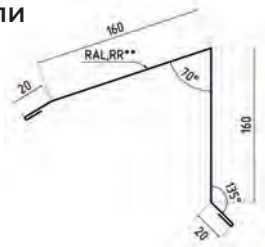

Конек фигурный

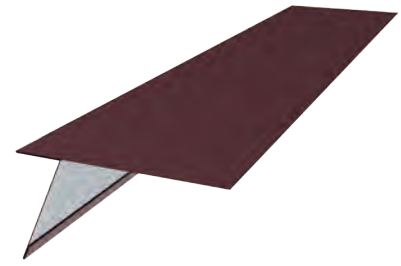
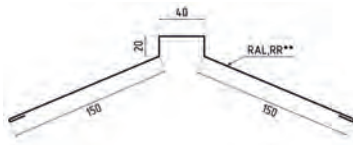

Планка карнизная

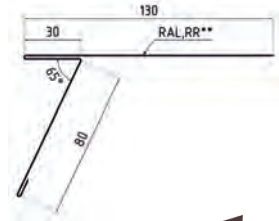

Планка крепежная

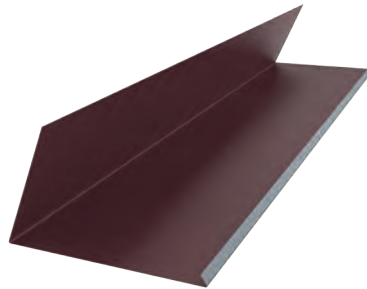
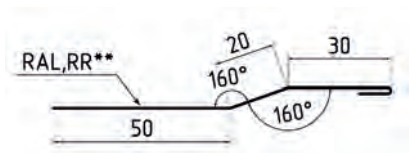

Планка примыкания  
верхняя к трубе

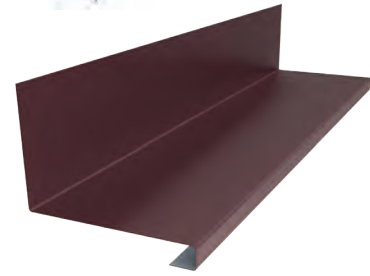
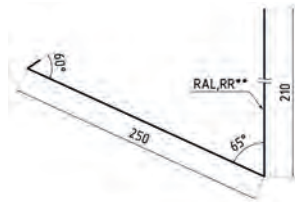

Планка примыкания  
нижняя к трубе

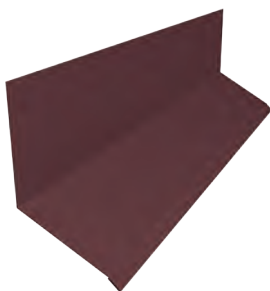
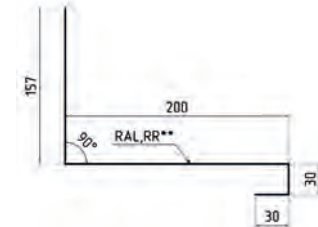

Планка примыкания  
верхняя к стене

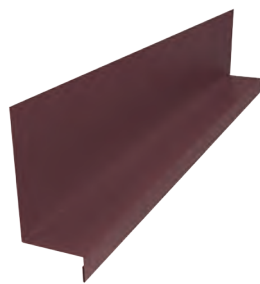

Планка примыкания  
боковая к стене

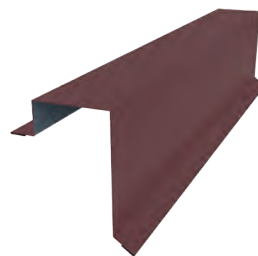

Планка торцевая



Планка примыкания  
в штробу

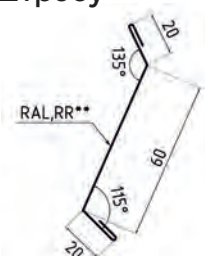



# ФАСАДНЫЕ ВЕНТИЛИРУЕМЫЕ КАССЕТЫ

ОТКРЫТЫЙ ТИП КРЕПЛЕНИЯ



СКРЫТЫЙ ТИП КРЕПЛЕНИЯ



НОВИНКА



Фасадные вентилируемые кассеты применяются для обеспечения эффективной теплоизоляции зданий и защиты их от воздействия внешних атмосферных условий.

Фасадные кассеты и крепежные системы к ним выполняются в широком диапазоне размеров, чтобы любая задача по облицовке поверхности здания могла быть успешно выполнена.

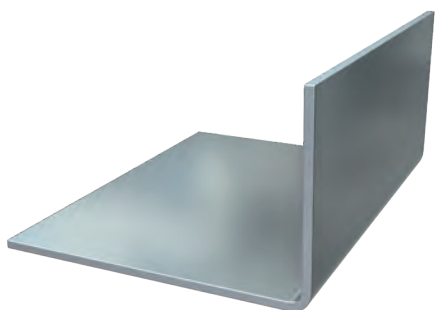

Г-профиль

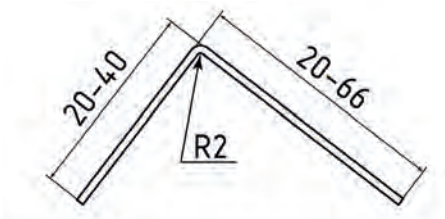

Толщина металла: 1,2-1,5 мм

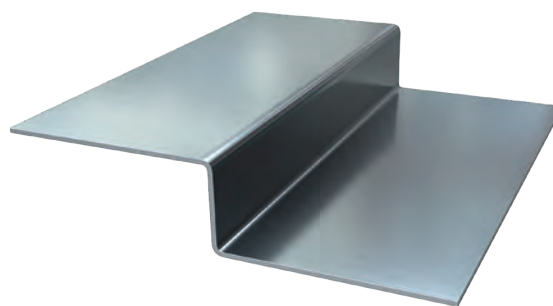

Z-профиль

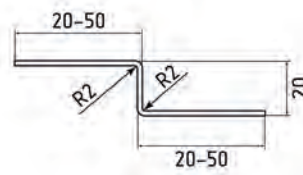

Толщина металла: 1,2-1,5 мм

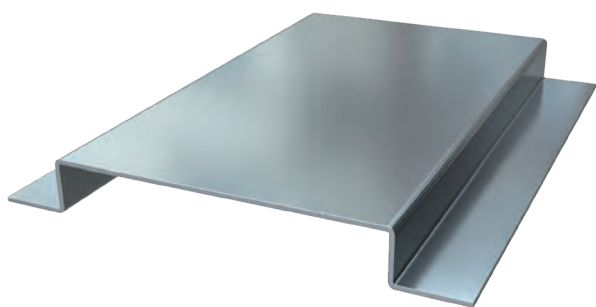

П-профиль

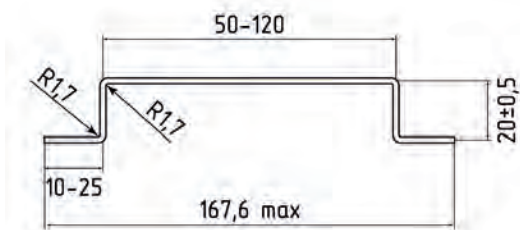

Толщина металла: 1,2-1,5 мм



Кронштейн КР-50x2

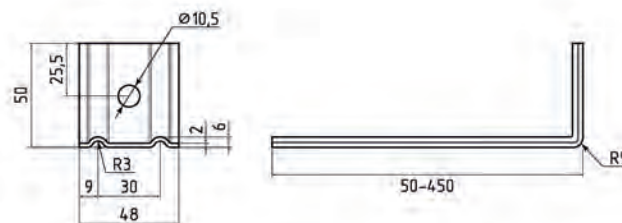



# ФАСАДНАЯ ПАНЕЛЬ BROOKLYN

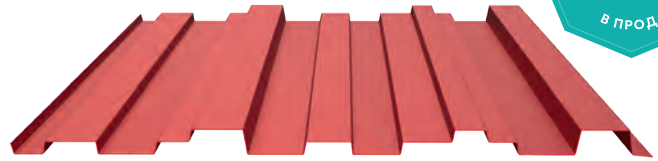

Фасадная панель BROOKLYN используется для облицовки поверхностей зданий различного назначения, от коттеджей до терминалов в аэропорте. Кроме того, необычный рельеф поверхности позволяет добиться современного внешнего вида стен в офисах, торговых залах, сооружениях культурного и развлекательного характера.

Компания «ВСЯ КРОВЛЯ» предлагает фасадные панели в любом цветовом исполнении по RAL, RR. Толщина металла: 0,5-0,6 мм.

Панель BROOKLYN

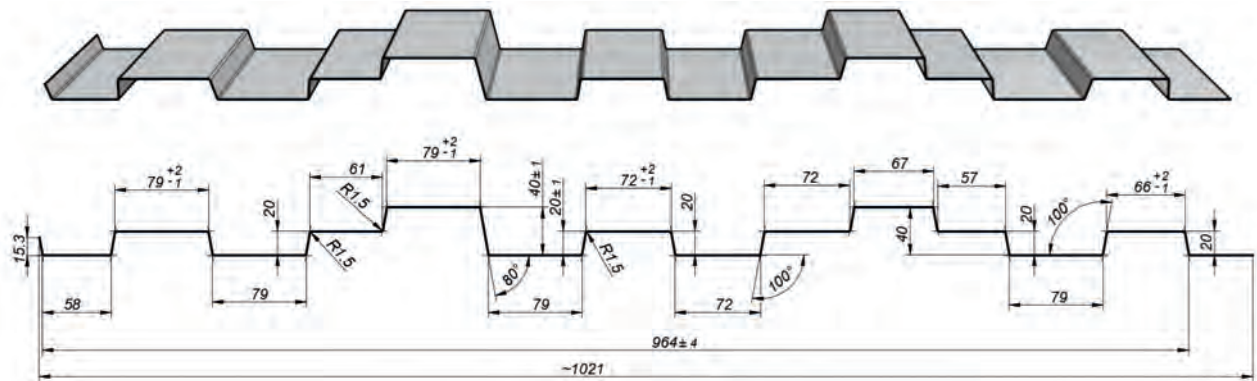

Полезная ширина: 964 мм







# ДОБОРНЫЕ ЭЛЕМЕНТЫ КРОВЛИ

ПОДРОБНЕЕ  
НА САЙТЕ:

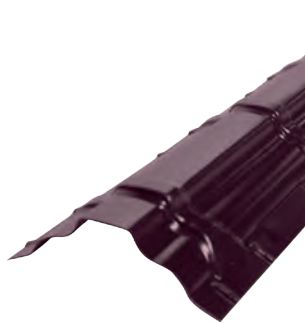
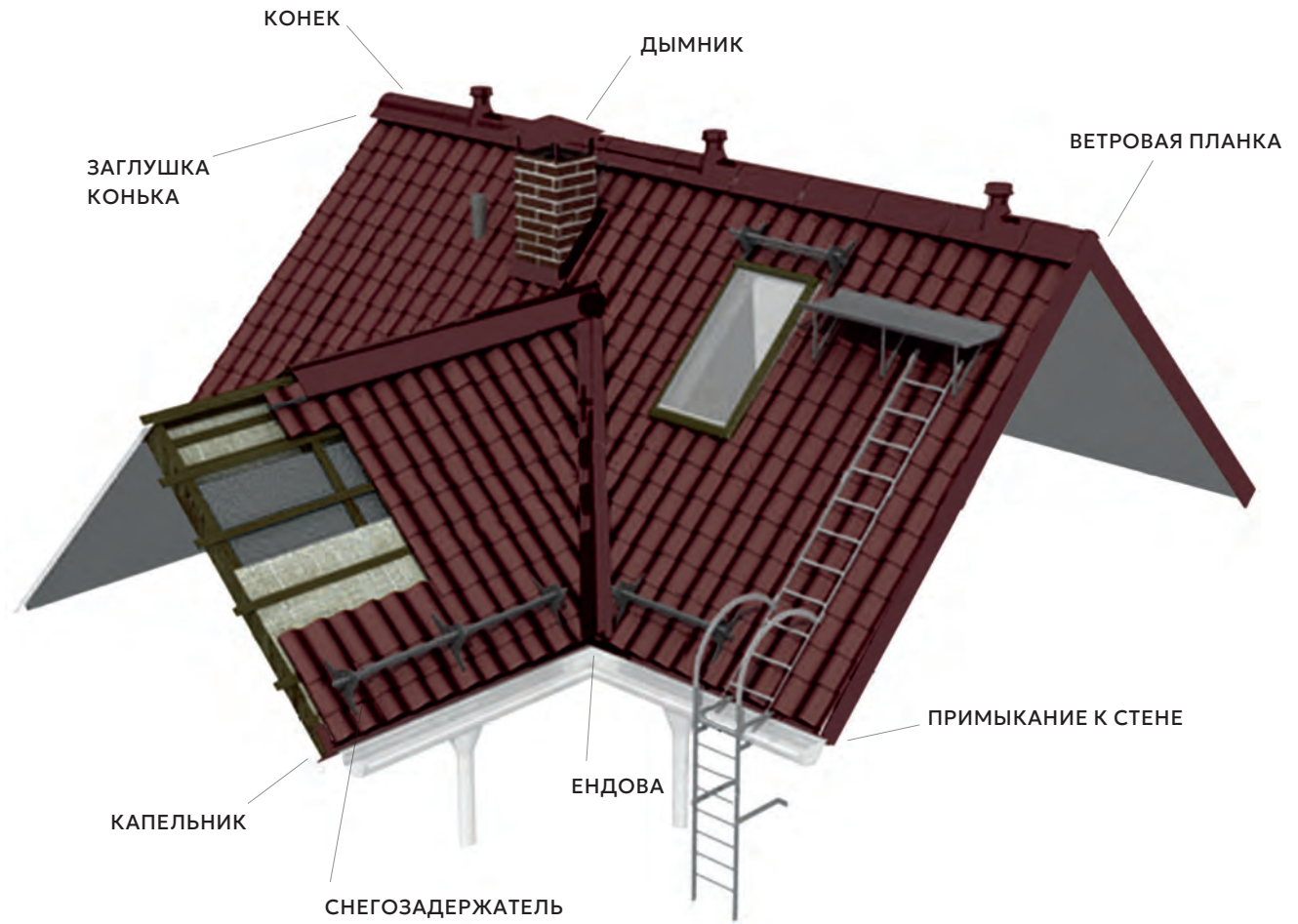

Конек PREMIUM

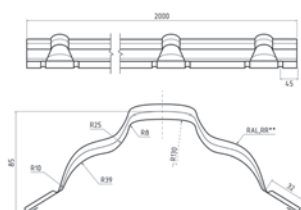

Конек полукруглый

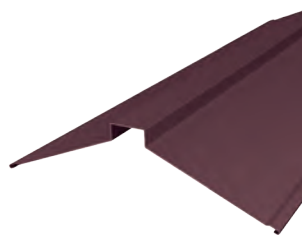
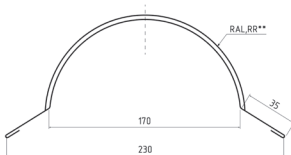

Конек фигурный  
(финский)

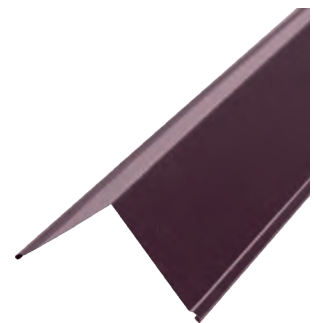
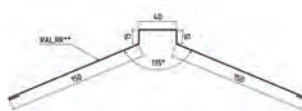

Конек простой

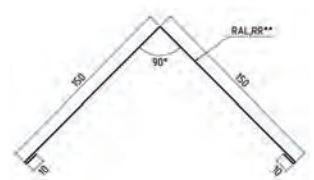



Четверник конька  
полукруглого

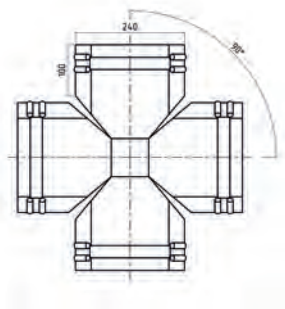

Четверник конька  
PREMIUM

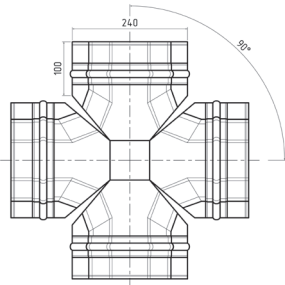

Заглушка конька конусная  
PREMIUM

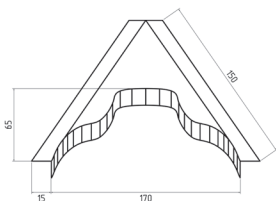

Тройник конька  
Y-образный полукруглого

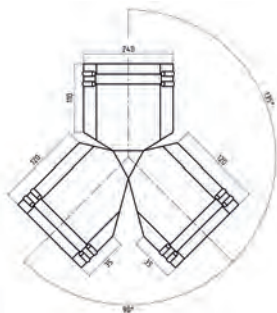

Тройник конька  
Y-образный PREMIUM

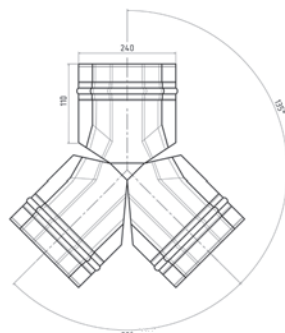

Заглушка конька  
полукруглого конусная



Тройник конька  
T-образный полукруглого

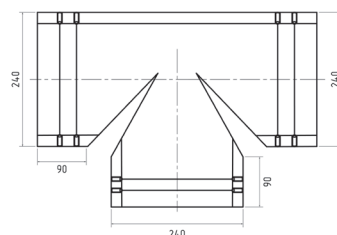

Тройник конька  
T-образный PREMIUM

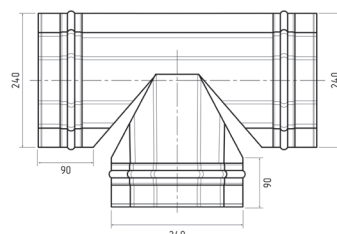

Заглушка конька  
полукруглого торцевая

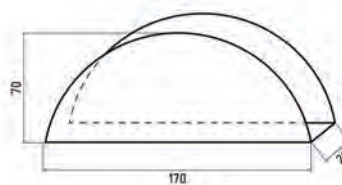



# ДОБОРНЫЕ ЭЛЕМЕНТЫ КРОВЛИ

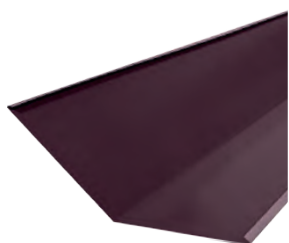

Ендова

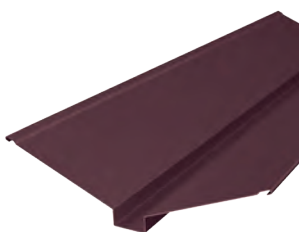

Ендова (финская)

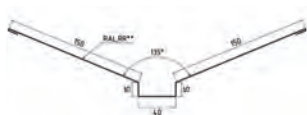

Ендова верхняя

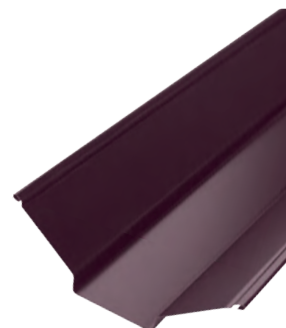

Ендова верхняя фигурная

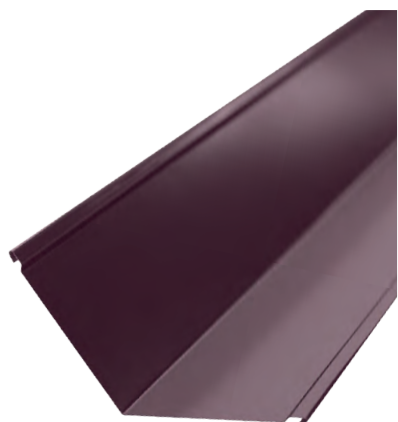
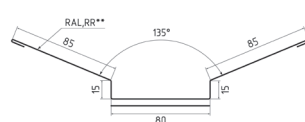

Примыкание к стене

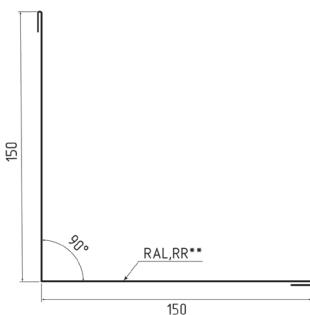

Ветровая (торцевая) планка

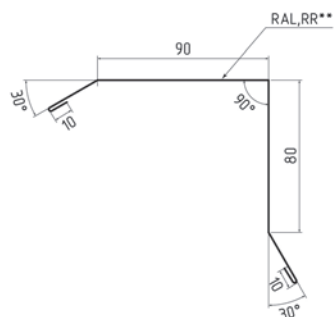

Капельник

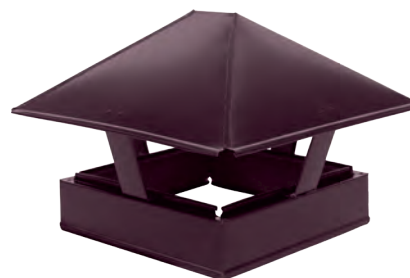
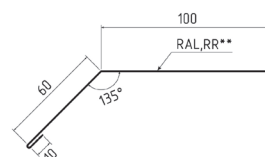

Дымник на дымоход

# ВОДОСТОЧНАЯ СИСТЕМА (ПРЕМИУМ)

ПОДРОБНЕЕ  
НА САЙТЕ:



Двусторонняя водосточная система традиционной формы круглого сечения.

## ПОКРЫТИЯ

- Pural двусторонний, пр-во Финляндия (толщина 0,55 мм)
- Полиэстер двусторонний, пр-во Россия (толщина 0,5 мм)

## ЦВЕТА В НАЛИЧИИ



## ЦВЕТА ПОД ЗАКАЗ

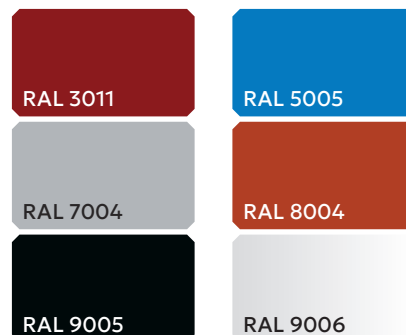

## ЭЛЕМЕНТЫ СИСТЕМЫ

1. воронка / выпуск
2. колено трубы водосточной
3. труба водосточная
4. колено стока / отмет
5. желоб водосточный
6. желоб угловой внешний, внутренний
7. заглушка желоба
8. соединитель желобов с резиновым уплотнителем
9. кронштейн трубы
10. крюк короткий
11. крюк длинный
12. крюк длинный прямой

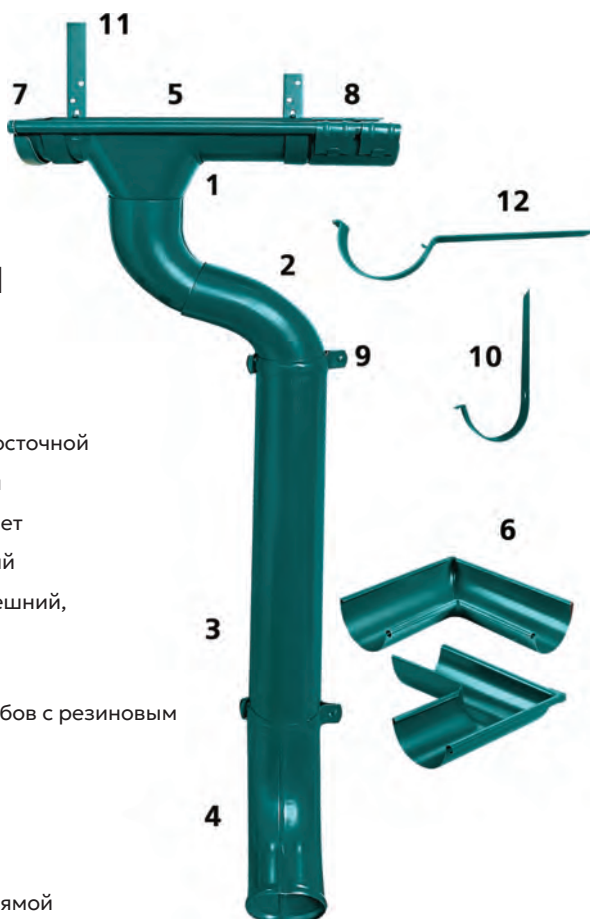



# СНЕГОЗАДЕРЖАТЕЛИ

ПОДРОБНЕЕ  
НА САЙТЕ:



## ПРЕМИУМ 3000 ММ

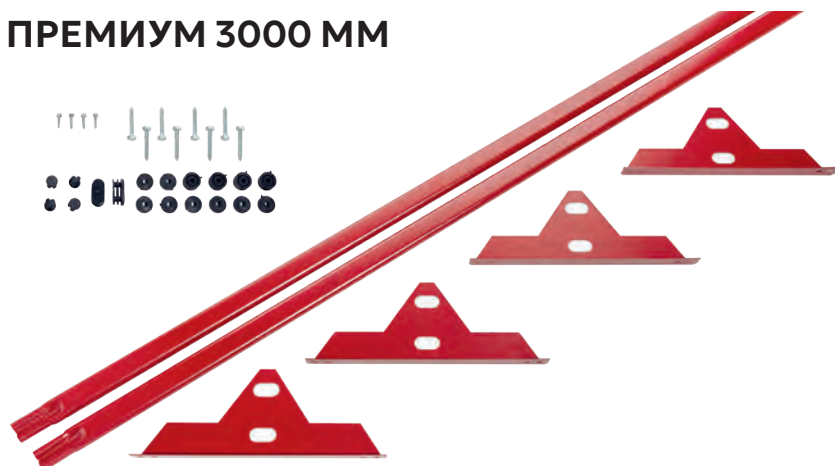

Состав комплекта:

- опоры — 4 шт.
- трубы — 2 шт.
- крепеж

Труба овального сечения с полимерным покрытием. Толщина — 1,2 мм.

Опоры (ножки) — оцинкованные с полимерным покрытием. Толщина — 1,5 мм

## ЕВРО 3000 ММ

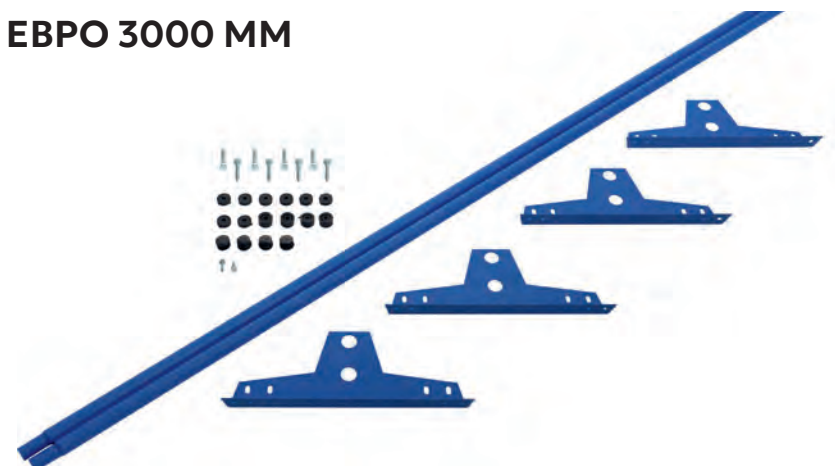

Состав комплекта:

- опоры — 4 шт.
- трубы — 2 шт.
- крепеж

Труба круглого сечения с полимерным покрытием. Толщина — 1,2 мм.

Опоры (ножки) — оцинкованные с полимерным покрытием. Толщина — 1,2 мм

## ПРОСТОЙ 2000 ММ



Оцинкованный,  
с полимерным покрытием.  
Толщина — 0,5 мм

## ПОКРЫТИЯ СНЕГОЗАДЕРЖАТЕЛЕЙ

ЦВЕТА В НАЛИЧИИ

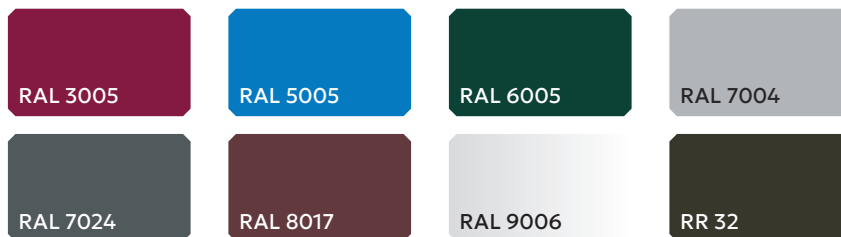

ЦВЕТА ПОД ЗАКАЗ



## ЛИСТ ГЛАДКИЙ

Оцинкованная сталь для кровельного покрытия: высокая прочность, влагостойкость, удобство в применении, невысокая цена и долговечность.

Изготавливается в покрытиях Zn, PE, PE double, MAT, Texture, Pural, MAT double, Printeh, Printeh double.

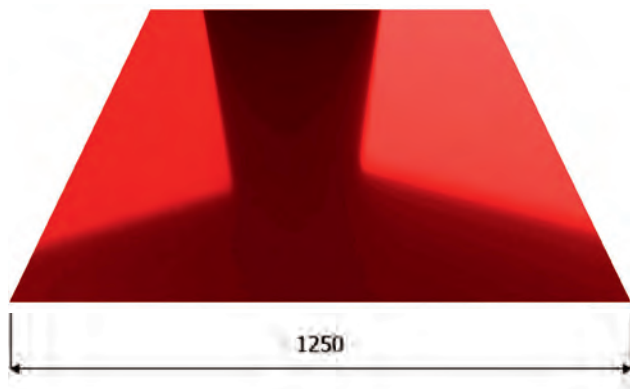

Ширина: 1250 мм  
Толщина: 0,3-1,0 мм

Применяется в кровельных и фасадных работах, а также для создания внутренних перегородок, обшивки потолков и стен, стеллажей, столов, шкафов и других металлических конструкций.

## ШТРИПС В РУЛОНАХ



Подходит для сооружения дымоходов, оконных профилей, полезен при кровельных работах. Штрипс, накрученный на барабан, послужит заготовкой для изготовления трубы.

Штрипс прочен, не подвержен коррозии, способен выдерживать ударные нагрузки.

Стандартный размерный ряд ширины штрипса: 125, 139, 156, 209, 250, 314, 416, 625 мм. Возможно изготовление штрипса нестандартной ширины.

Изготавливается в покрытиях Zn, PE, PE double, MAT, Texture, Pural, MAT double, Printeh, Printeh double.

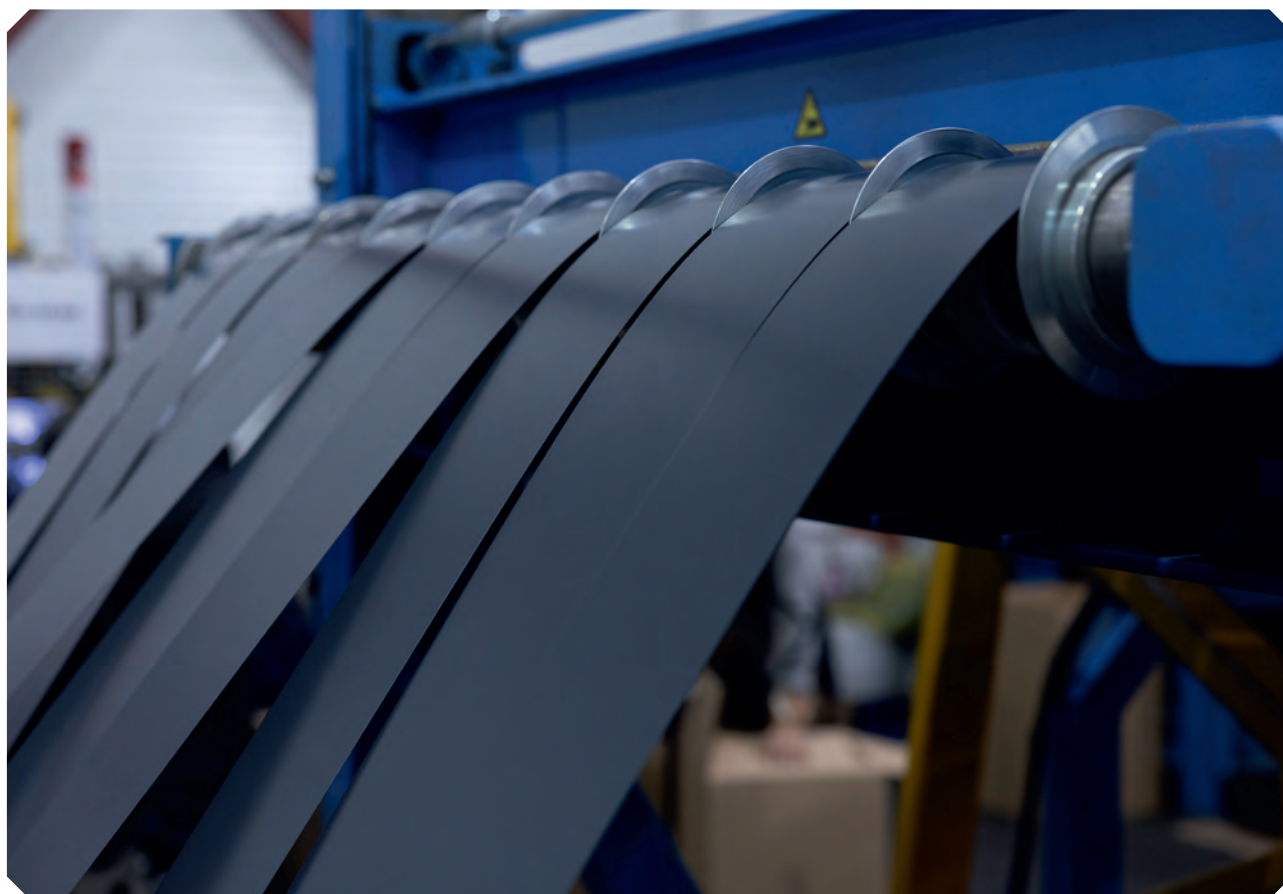



# САЙДИНГ МЕТАЛЛИЧЕСКИЙ

ПОДРОБНЕЕ  
НА САЙТЕ:



## ЕВРОБРУС



Гладкий

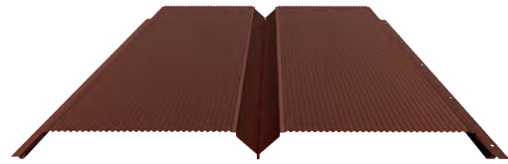
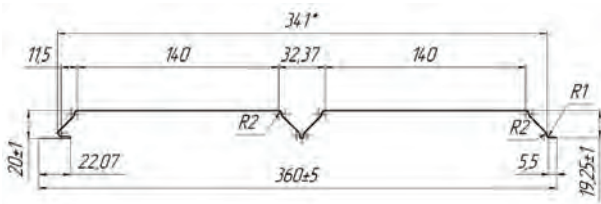

С микрофрой

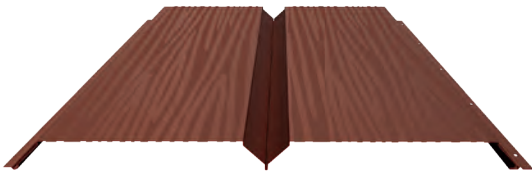
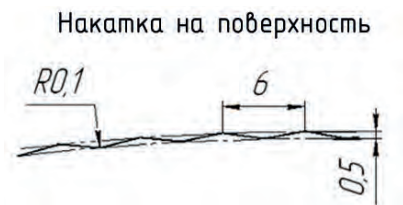

С тиснением



## БЛОК-ХАУС



Гладкий

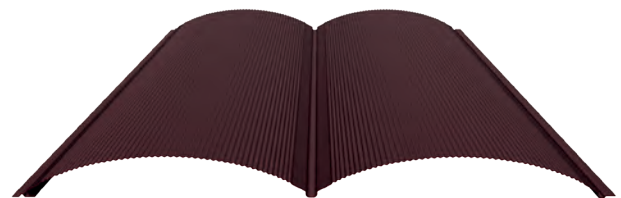
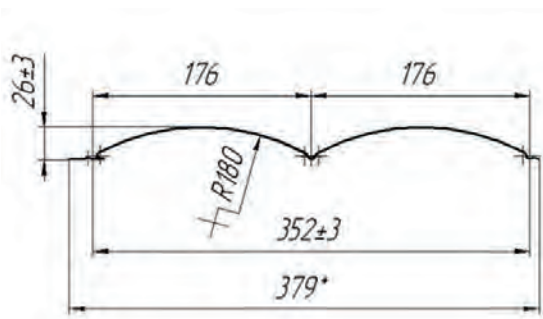

С микрофрой

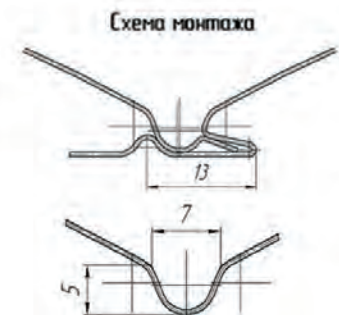

## СОФИТ МЕТАЛЛИЧЕСКИЙ



Гладкий

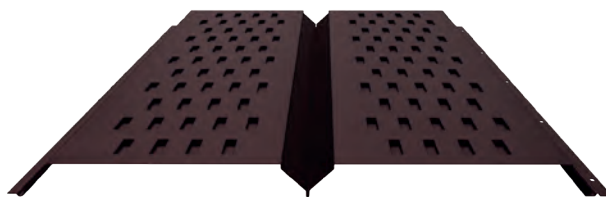
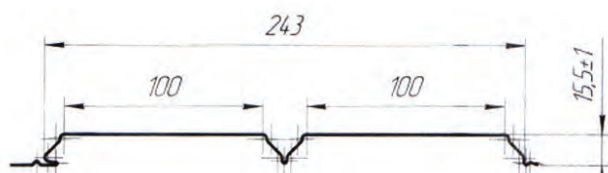

Перфорированный

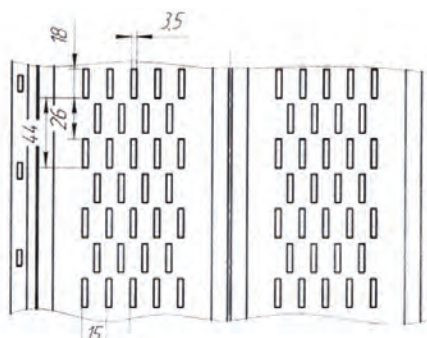

## СОФИТ PROFİ

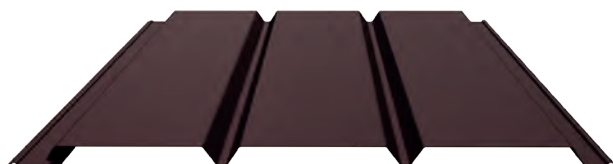

Гладкий

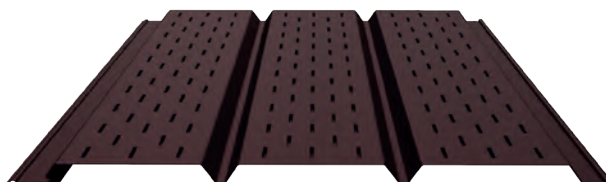

Перфорированный

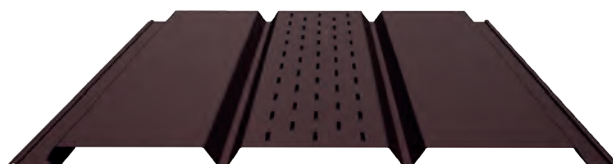

С центральной перфорацией

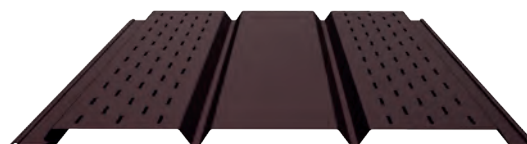

С боковой перфорацией

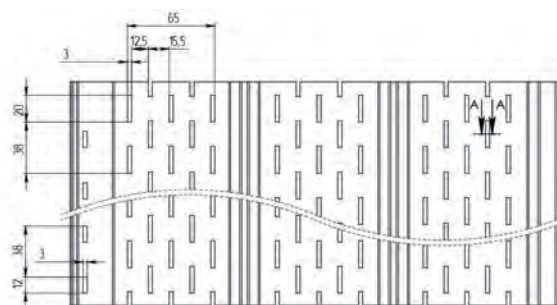
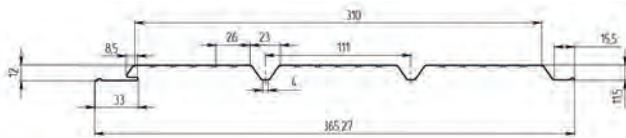



# ДОБОРНЫЕ ЭЛЕМЕНТЫ САЙДИНГА

ПОДРОБНЕЕ  
НА САЙТЕ:



Длина изделия — 2 м.

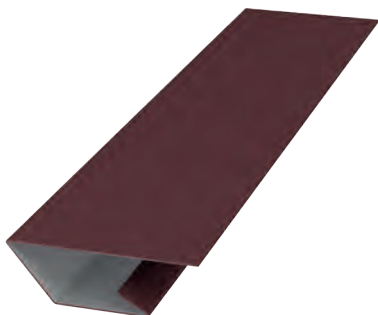

Планка стартово-финишная

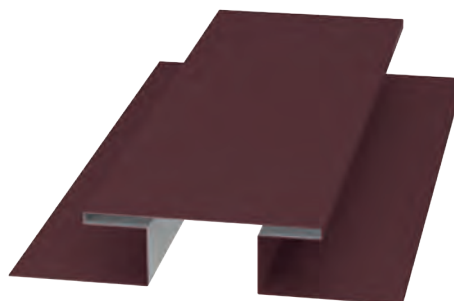
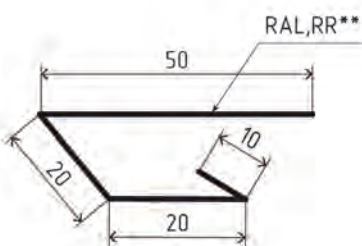

Планка стыковочная (H-профиль)

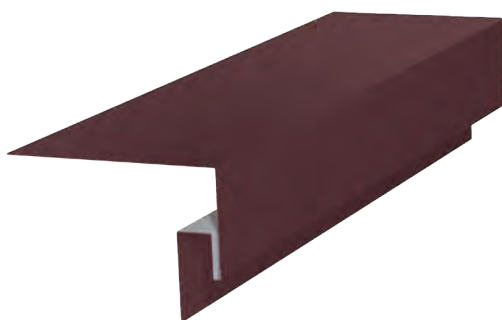
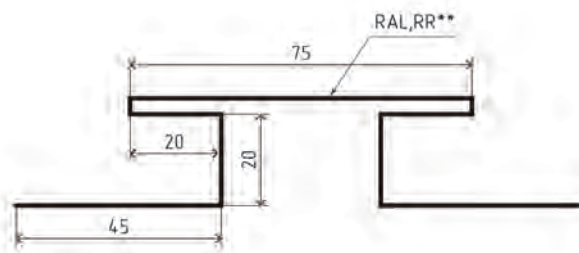

Околооконная фаска сложная (J-фаска)

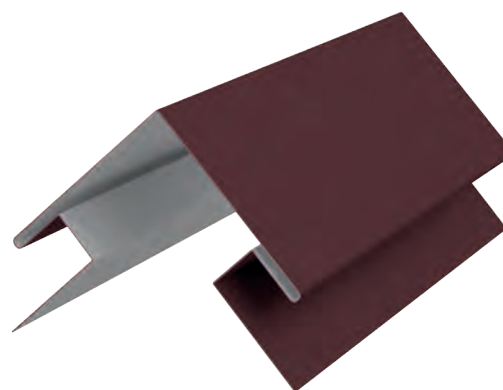
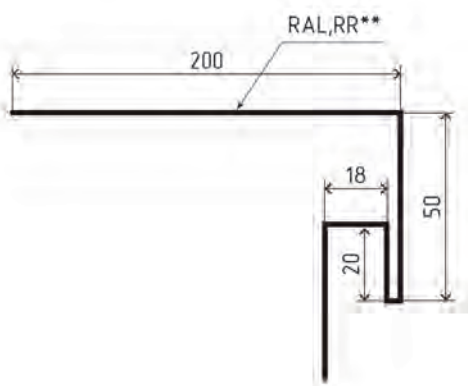

Угол сложный внешний

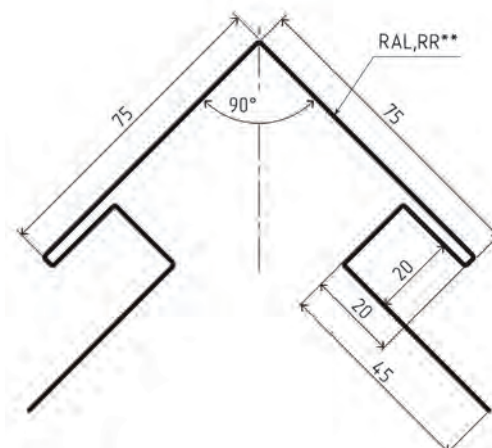

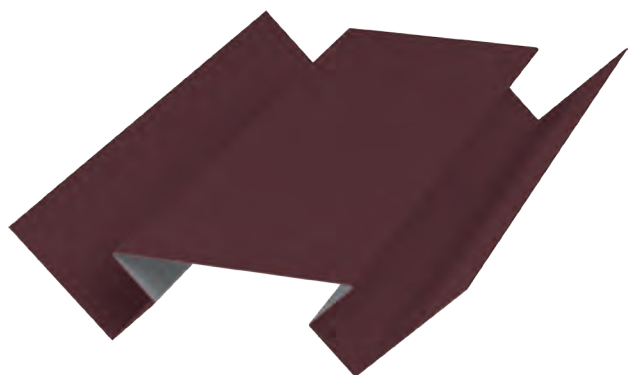

Угол внутренний

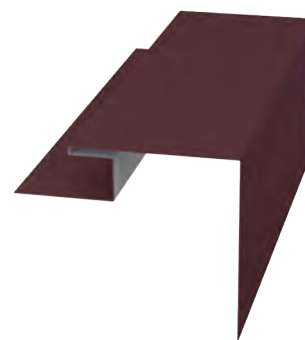

Откос

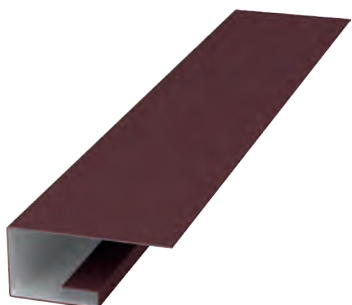
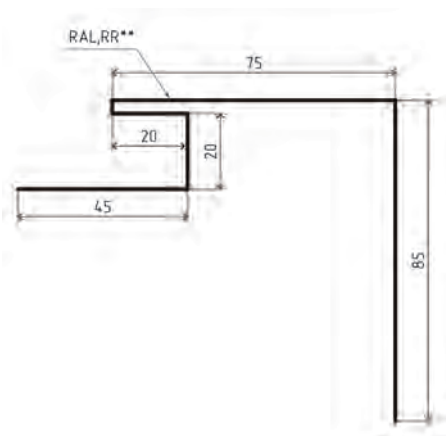
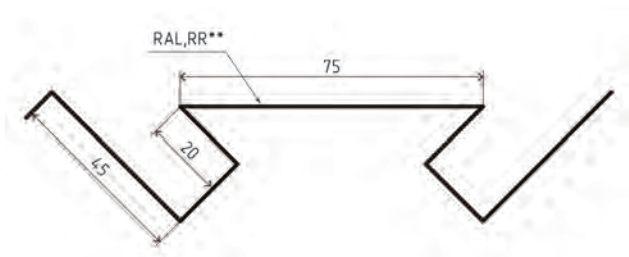

Планка завершающая  
(J-профиль)

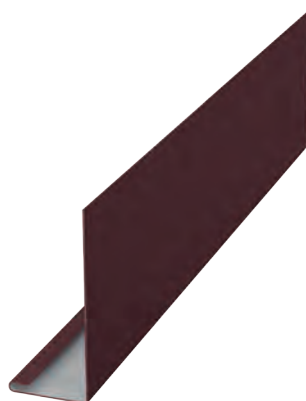

Лобовая планка



Угол внешний

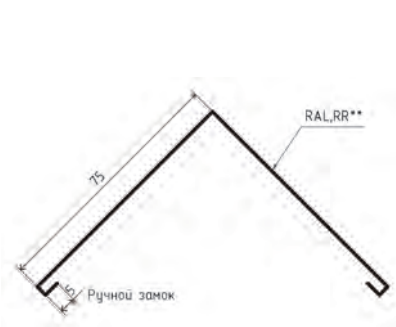
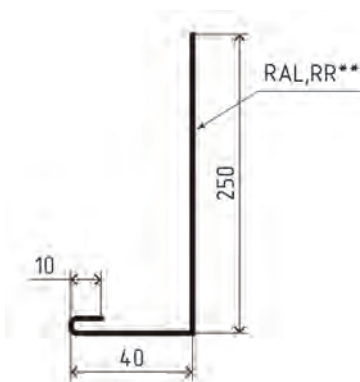
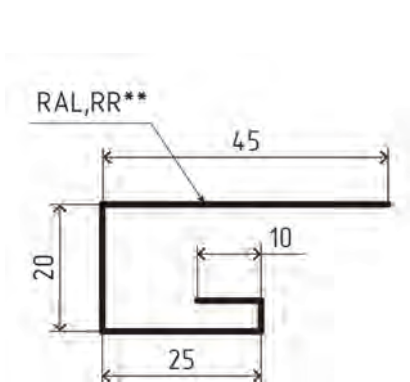



# МОДУЛЬНЫЕ ЗАБОРЫ ЖАЛЮЗИ

ПОДРОБНЕЕ  
НА САЙТЕ:



Высокая устойчивость к механическим воздействиям. Каждая секция для прочности ограничена рамой из профилированных труб.  
Их удобно транспортировать и устанавливать.



Classic



Duplex

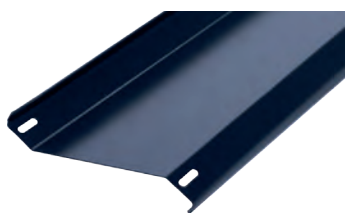

Ламель Classic

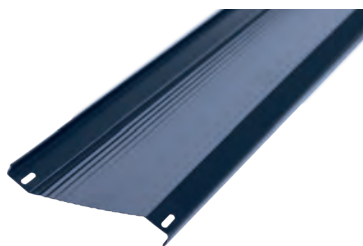
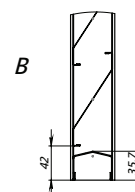
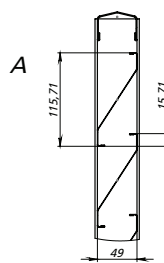
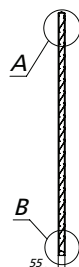
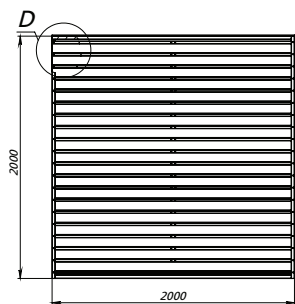

Ламель Classic  
с микрофорой

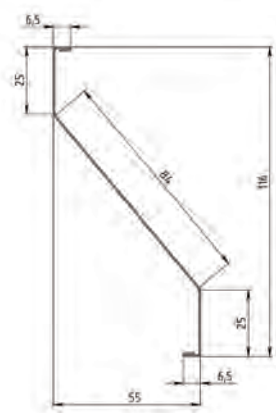
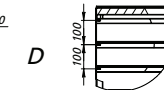
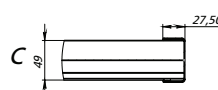
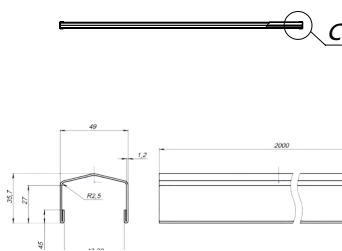

Ламель Duplex

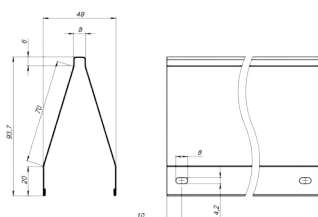

Планка усиливающая

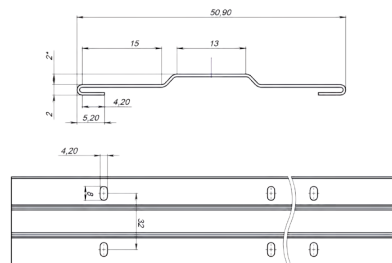

# МЕТАЛЛИЧЕСКИЙ ЕВРОШТАКЕТНИК ФИГУРНЫЙ/ПРЯМОЙ

Металлический штакетник с полимерным покрытием отличается надёжной прочностью, долговечностью, невысокой стоимостью и простотой в монтаже.

Планки евроштакетника имеют высоту от 0,5 до 6 м. Полимерное покрытие придает забору привлекательный вид и надёжно защищает металл от коррозии.

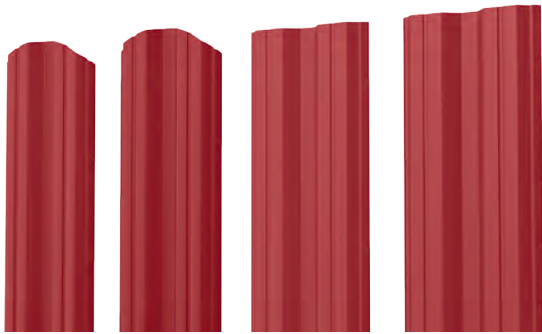

М-образный

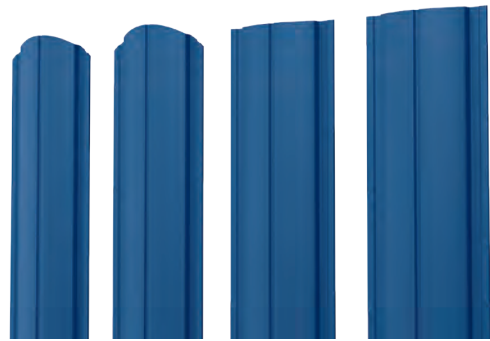
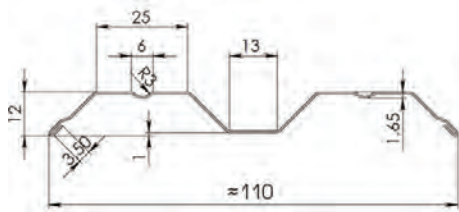

ПД-образный с полукруглым профилем

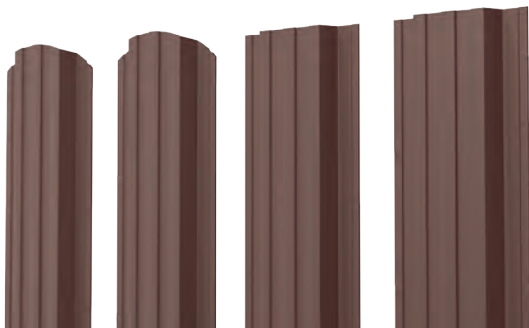
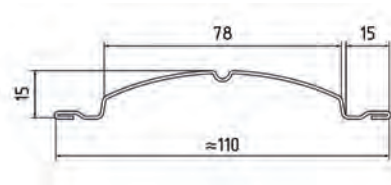

П-образный

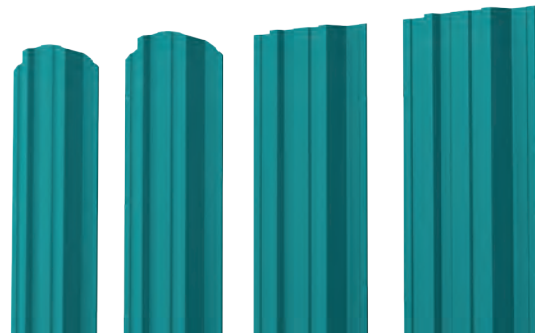
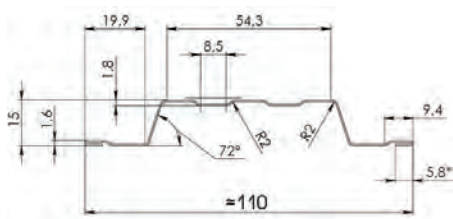

П-премиум

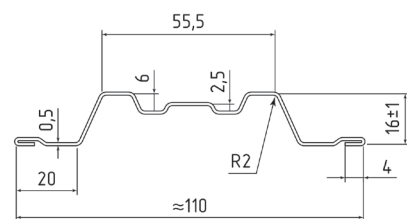

Заполнение:



одностороннее



двустороннее

ПОДРОБНЕЕ  
НА САЙТЕ:





# ДОБОРНЫЕ ЭЛЕМЕНТЫ ЗАБОРА И ОКОННЫЙ ОТЛИВ

ПОДРОБНЕЕ  
НА САЙТЕ:



Цветовое исполнение фигурной планки: RAL-3005, RAL-6005, RAL-7004, RAL-7024, RAL-8017, RR32



Планка фигурная для забора С-8/С-20/С-21

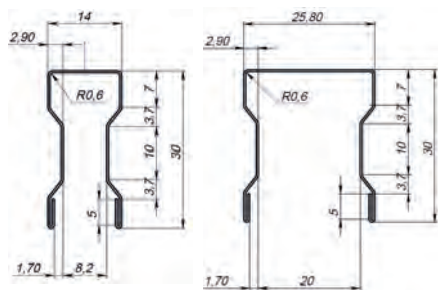

Цветовое исполнение П-образной планки: любое по RAL и RR



Планка П-образная для забора С-8/С-20/С-21

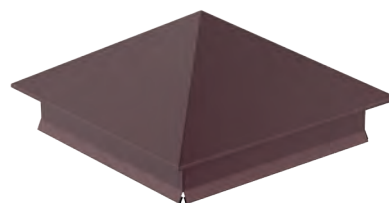
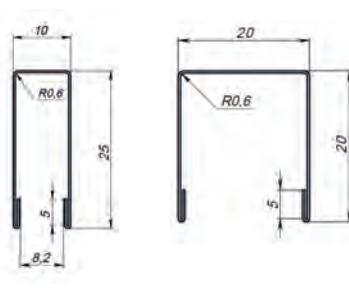

Колпак на столб

Защищает от проникновения влаги внутрь несущей конструкции

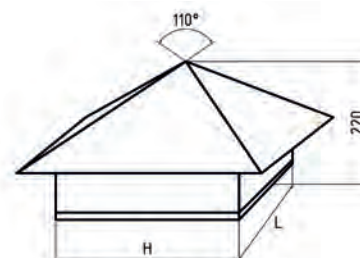

H – ширина под заказ  
L – длина под заказ



Парапет

Предназначен для защиты забора от дождя и снега. Придают ему эстетичный внешний вид.

Размеры полки и бортов не имеют стандарта и изготавливаются под требования заказчика.



Отлив оконный

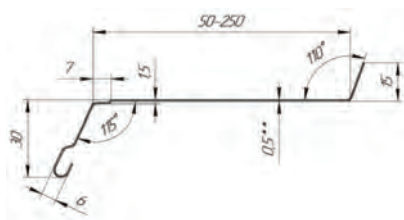

Саморезы

- 5,5×19
- 4,8×35
- 4,8×51

Цветовое исполнение: RAL, RR, Zn

# ПРОФИЛЬ ДЛЯ ГИПСОКАРТОНА

ПОДРОБНЕЕ  
НА САЙТЕ:



## КЛАССИФИКАЦИЯ ИЗДЕЛИЙ:

**Потолочные профили (ПП)** – необходимы, чтобы крепить гипсокартон к потолочной поверхности. Делятся на несущие и направляющие.

**Стоечные металлопрофили (ПС)** – применяются, чтобы крепить к ним направляющие профили. Поскольку они несут главную нагрузку, их делают особой формы и максимально прочными.

**Направляющие профили для гипсокартонных листов (ПН)** – служат опорой перемычкам и стойкам.



«Краб»



Подвесы 0,7 мм

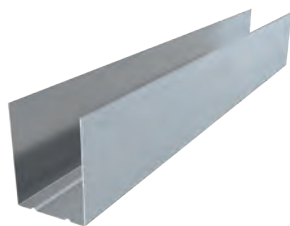
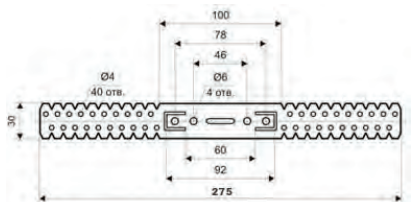

ПП 27x28

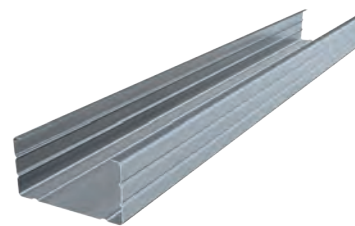

ПН 75x40



ПН 50x40

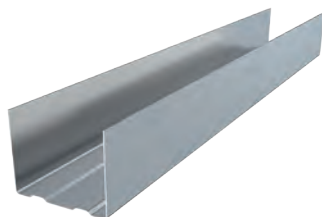

ПС 75x50

Маяк 0,6/1,0 мм

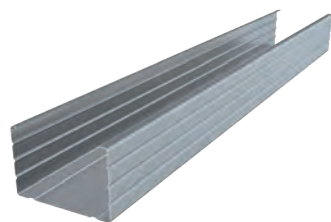
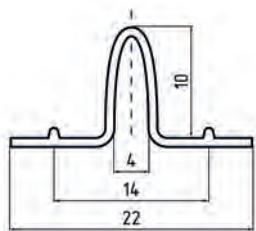

ПС 50x50

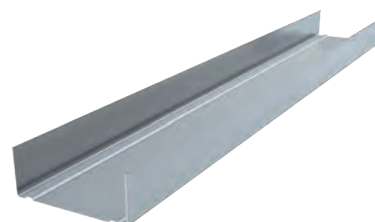

ПН 100x40

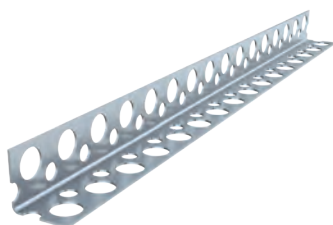

Уголок 20x20 мм; 25x25 мм

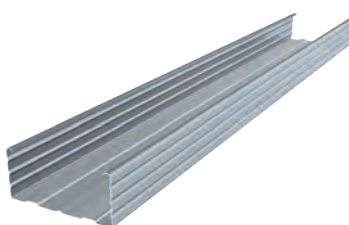

ПП 60x27

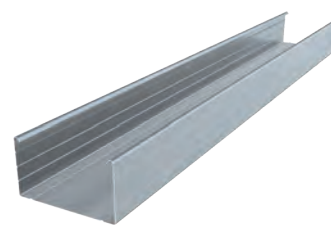

ПС 100x50



# КАРТА ЦВЕТОВ И ПОКРЫТИЙ

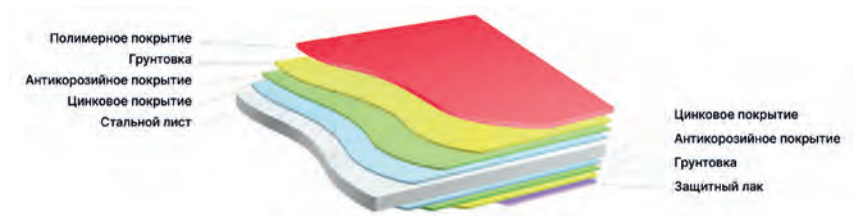

\* Внимание! Особенности печати буклета не позволяют передать цвета в полном соответствии с оригиналом. Запрашивайте образцы покрытия у производителя.

## ПОЛИЭСТЕР

Северсталь, НЛМК, ММК

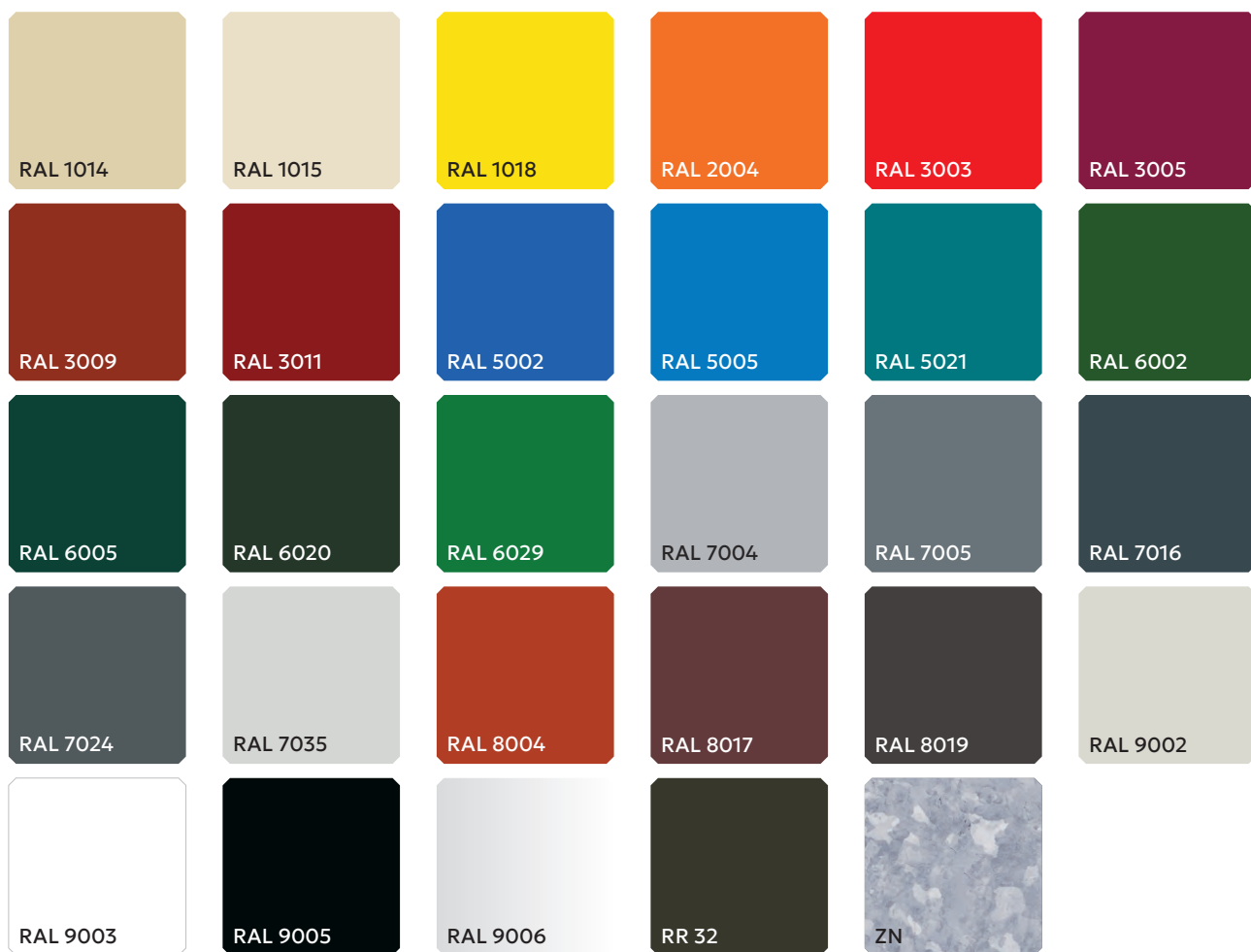

## ПОЛИЭСТЕР ДВУСТОРОННИЙ

Северсталь, НЛМК, ММК

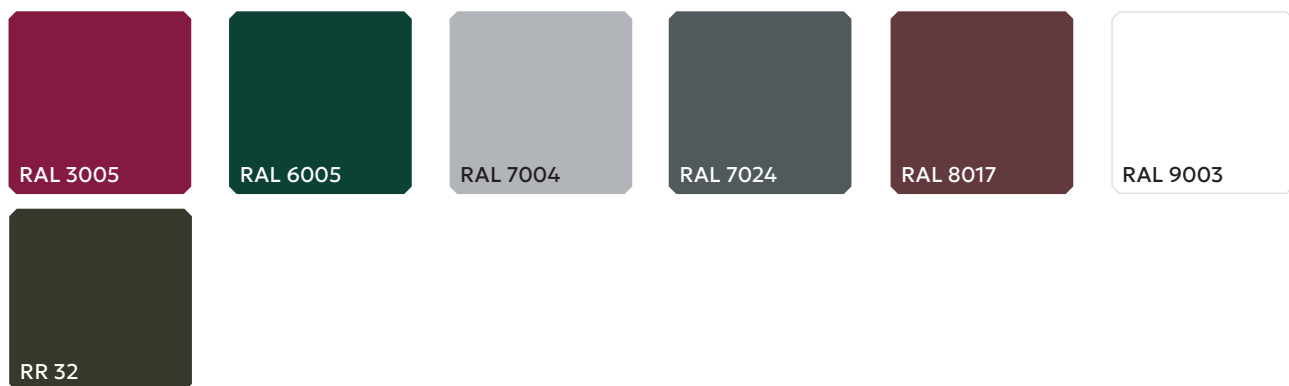

# ПОКРЫТИЯ PREMIUM

## TEXTURE

Россия



## MAT

Европа



## МАТ ДВУСТОРОННИЙ

Европа



## PURAL

Европа



Карта регулярно дополняется.  
Актуальную версию вы можете  
посмотреть на сайте:





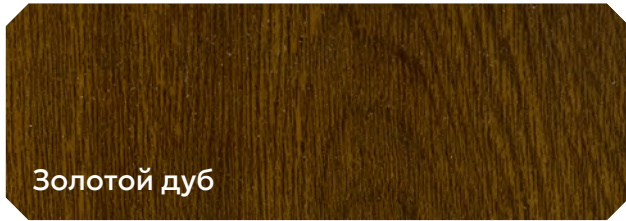

Золотой дуб

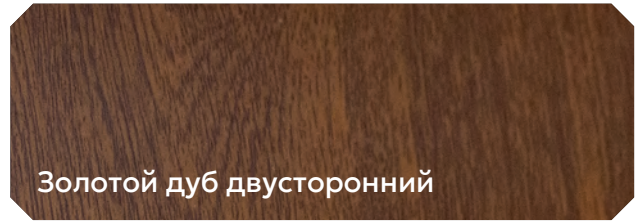

Золотой дуб двусторонний



Античный дуб

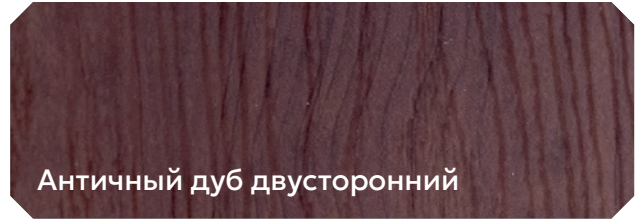

Античный дуб двусторонний



Темное дерево

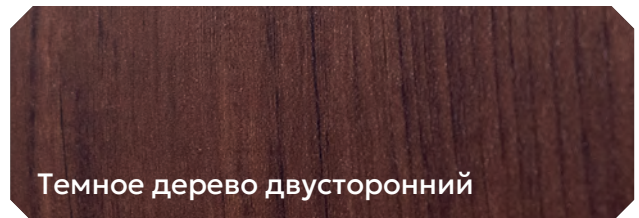

Темное дерево двусторонний

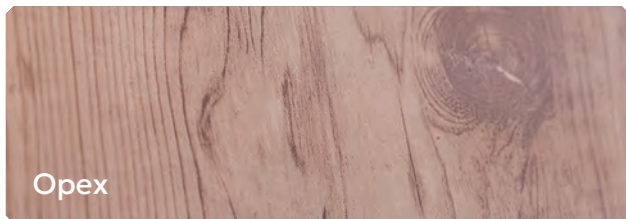

Орех

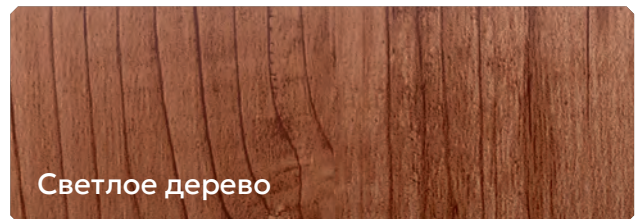

Светлое дерево

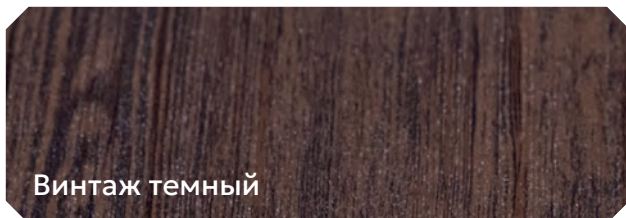

Винтаж темный

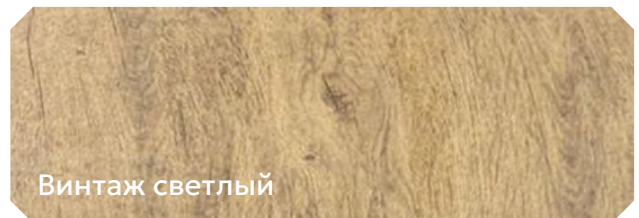

Винтаж светлый

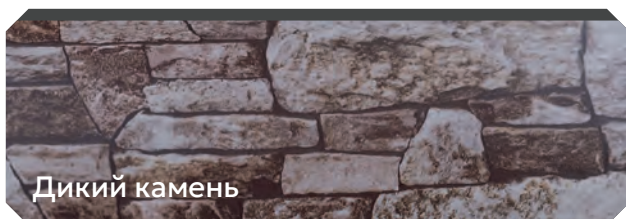

Дикий камень

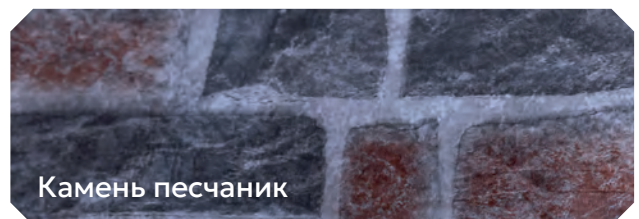

Камень песчаник



Дымчатый дуб



Кирпич

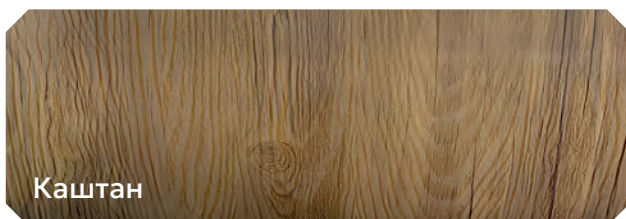

Каштан

# ГАРАНТИЯ НА ПРОДУКЦИЮ

## 1. ГАРАНТИЙНЫЕ ОБЯЗАТЕЛЬСТВА НА ПРОДУКЦИЮ

1.1. Гарантия распространяется на металлочерепицу, фальцевую кровлю, профнастил, металлический сайдинг, модульные заборы (жалюзи), металлический софит, металлический штатенник, металлические водосточные системы, а также и доборные элементы к ним из оцинкованной стали и стали с защитно-декоративным полимерным покрытием.

### СРОК ГАРАНТИИ

ПОКРЫТИЕ / ИЗДЕЛИЕ, ТОЛЩИНА 0,5 мм	ГАРАНТИЯ НА ТЕХНИЧЕСКИЕ ХАРАКТЕРИСТИКИ	ГАРАНТИЯ НА СОХРАННОСТЬ ВНЕШНЕГО ВИДА
МАТ	25 лет	10 лет
Полистер (PE)	5 лет	5 лет
PRINTECH	10 лет	5 лет
PURAL	25 лет	10 лет
ZN (цинк)	2 года	2 года
Водосточная система PE Double	5 лет	5 лет
Водосточная система PURAL Double	10 лет	10 лет

1.2. Гарантийный срок на продукцию устанавливается согласно таблице в зависимости от вида покрытия/изделия.

1.3. Срок действия гарантии рассчитывается с даты покупки изделия конечным Покупателем, указанной в гарантийном талоне, или с даты производства изделия, в зависимости от того, какой срок наступил раньше.

## 2. ОБЛАСТЬ ДЕЙСТВИЯ ГАРАНТИИ НА СОХРАННОСТЬ ВНЕШНЕГО ВИДА ИЗДЕЛИЙ

2.1. Производитель гарантирует, что на протяжении срока действия настоящей гарантии на лицевой стороне изделий не возникнут следующие виды дефектов: - отслоение и растрескивание покрытия; - неравномерное сильное изменение цвета, четко видимое и визуально выделяющееся с расстояния не менее 15 м: пятна ржавчины.

2.2. Если в течение срока действия гарантии на сохранность внешнего вида наступит гарантийный случай, то Производитель обязуется по своему усмотрению заменить поврежденные изделия или предоставить Покупателю денежную компенсацию в размере стоимости поврежденных изделий.

2.3. Максимальная ответственность Производителя ограничивается возмещением стоимости изделий, исключая стоимость работ по демонтажу и монтажу изделий

## 3. ОБЛАСТЬ ДЕЙСТВИЯ ГАРАНТИИ НА ТЕХНИЧЕСКИЕ ХАРАКТЕРИСТИКИ ИЗДЕЛИЙ

3.1. Производитель гарантирует, что на протяжении срока действия настоящей гарантии коррозия не образует сквозные отверстия на изделии в результате окисления его металлической основы.

3.2. Если в течение срока действия гарантии на сохранность внешнего вида наступит гарантийный случай, то Производитель обязуется по своему усмотрению заменить поврежденные изделия или предоставить Покупателю денежную компенсацию в размере стоимости поврежденных изделий.

3.3. Максимальная ответственность Производителя ограничивается возмещением стоимости изделий, исключая стоимость работ по демонтажу и монтажу изделий.

## 4. УСЛОВИЯ ДЕЙСТВИЯ ГАРАНТИИ

4.1. Монтаж изделий осуществлен в течение 30 дней с даты производства заказа.

4.2. Монтаж изделий выполнен в строгом соответствии с инструкцией по монтажу изделий.

4.3. Хранение изделий в упаковке со срезанной стяжкой (разрезанной упаковкой), без непосредственного контакта изделий с влажными поверхностями и согласно пункту 9.

4.4. При хранении, монтаже и эксплуатации изделий не используется углошлифовальная машина с абразивным кругом («болгарка» и подобные инструменты).

## 5. ГАРАНТИЯ НЕ РАСПРОСТРАНЯЕТСЯ НА:

5.1. Обрезные кромки изделия.

5.2. Защитное покрытие обратной стороны

5.3. Перекрашенные поверхности или отремонтированные с помощью ремонтных эмалей участки полимерного покрытия.

5.4. Неравномерное изменение цвета из-за неравномерного затенения, например, когда часть объекта находится в тени, а другая под прямыми солнечными лучами.

5.5. Преждевременную коррозию, вызванную отсутствием вентиляции подкровельного пространства (вентилируемого зазора).

5.6. Повреждения, возникшие в результате применения углошлифовальной машины с абразивным кругом («болгарки»).

5.7. Повреждения, возникшие в результате воздействия химикатов и реагентов, кислотных дождей, града, пепла.

5.8. Повреждения изделий из стали с полимерным покрытием, возникшие при переработке (гибка, профилировка, резка и т.п.) металла при температуре ниже +15°C

5.9. Повреждения из-за форс-мажорных обстоятельств: пожара, взрыва, бури, землетрясения, радиации, наводнения, удара молнии и т.д. 5.1. Обрезные кромки изделия.

## 6. ПОРЯДОК ВОЗМЕЩЕНИЯ ПО ГАРАНТИИ

6.1. При выявлении дефектов в течение гарантийного срока Покупателю необходимо сообщить об этом Производителю любым удобным способом: по телефону +7 (495) 008-84-76; +7 (495) 777-18-14; в письменном виде в офисе ВСЯ КРОВЛЯ, либо в офисе дилера, у которого приобреталась продукция.

6.2. Производитель вправе направить своего специалиста для осмотра обнаруженных дефектов. В случае спора о причинах возникновения недостатков Покупатель вправе произвести экспертизу изделия за свой счет, Производитель вправе присутствовать при проведении экспертизы. При несогласии с результатами экспертизы оспорить результаты можно в судебном порядке. Если случай гарантийный, то Производитель по договоренности с Покупателем, либо заменяет изделие на новое, либо компенсирует стоимость изделия.

6.3. Гарантия на замененное изделие исчисляется заново со дня передачи его покупателю.

Производитель не компенсирует расходы, связанные с монтажом нового изделия.

6.4. Для действия гарантии необходимо наличие дефектного изделия и документов, подтверждающих его покупку. Претензия рассматривается в установленные законом сроки.

## 7. ТРАНСПОРТИРОВКА, ПОГРУЗКА И РАЗГРУЗКА

7.1. При перевозке профилированных изделий пачки должны быть размещены и закреплены так, чтобы исключить перемещение пачек или смещение листов в пачках в процессе перевозки.

7.2. Длина кузова должна быть не меньше длины пачек с изделиями. Погрузку и выгрузку пачек нужно осуществлять при помощи мягких строп (закрепить в нескольких точках), при длине пачек более 5 метров нужно использовать траверсы (металлические фермы для равномерного распределения веса пачки).

7.3. При ручной разгрузке на каждые 1,5-2 м.п. листа нужен один рабочий. Необходимо аккуратно поднимать и реносить листы в вертикальном положении, не допуская сильных перегибов.

7.4. Нельзя выгружать листы в лужи и загрязненные участки территории. Нельзя бросать листы и тащить их волоком

7.5. Рекомендуется использовать защитные рукавицы - края листов острые!

7.6. Для того чтобы снять лист металлочерепицы с пачки, его нужно немного сместить в сторону карнизного свеса (носика). Это необходимо для предупреждения появления сколов и царапин на ступеньке панелей. Смещать листы при разгрузке профнастила запрещено, так как это приводит к царапинам. Листы профнастила нужно поднимать строго вверх.

**Внимание! Ошибки при погрузке, разгрузке и транспортировке могут привести к нарушению геометрии изделий или повреждению полимерного покрытия!**

## 8. ПОДЪЕМ ЛИСТОВ НА КРЫШУ

8.1. Поднимать листы на поддоне можно при помощи подъемной техники, при этом нужно устроить временные стеллажи для хранения листов. Также поднимать листы можно при помощи лаг (направляющих из брусков). По лагам поднимать следует по одному листу, обвязывая лист веревкой. Запрещено поднимать листы методом типа «тяни-толкай», то есть затягиванием листа на крышу и подталкиванием снизу — такой метод может привести к нарушению геометрии листа. Не рекомендуется поднимать листы на крышу в ветреную погоду, т.к. высока вероятность повреждения листов

## 9. ХРАНЕНИЕ

9.1. Сразу после разгрузки следует удалить упаковочные материалы (стяжку, пленку и т. д.)

9.2. Хранение изделий в пачках должно осуществляться на ровной поверхности. Нужно обеспечить зазор между поверхностью и изделиями не менее 50 мм. Не допускается хранение продукции в пачке более 1 месяца.

9.3. Хранить изделия сроком более 1 месяца необходимо в крытом хранилище или под укрытием, а листы следует распаковать и переложить одинаковыми рейками в штабель до 700 мм высотой.

9.4. Срок хранения изделий с нанесенной защитной пленкой — не более 30 дней с момента получения заказа. При этом изделие должно быть защищено от воздействия солнечных лучей, иначе могут возникнуть сложности при снятии защитной пленки. Снимать пленку нужно только при температуре от -10 до +30°C, иначе на поверхности изделий могут остаться фрагменты пленки или клеящей основы.

9.5. Рядом с местом хранения запрещено проводить сварочные работы, работы с углошлифовальной машинкой с абразивным кругом («болгаркой») и другие работы, которые могут повредить изделия. Стружка и искры, попадающие на поверхность изделий, могут повредить полимерное покрытие и привести к коррозии.

9.6. Запрещено укладывать на изделия тяжелые грузы, это может вызвать деформацию продукции и повредить покрытие.

## 10. МОНТАЖ

10.1. Защитную пленку (при ее наличии) рекомендуется снять в процессе монтажа до

крепления изделия, так как пленку затруднительно удалять из-под саморезов и заклепок.

10.1. Профилированные изделия и доборные элементы (панки) необходимо крепить

специализированными кровельными саморезами.

10.2. При монтаже запрещено использовать газовую резку, сварку и «болгарку».

10.4. Механическую обработку следует вести с тыльной стороны листа для уменьшения

воздействия на декоративный слой

10.5. После окончания монтажа нужно аккуратно очистить остатки стружки с поверхности.

Загрязненные покрытия рекомендуется очистить мягкой щеткой и промыть проточной водой. Если необходимо, можно использовать слабый мыльный раствор, который тоже нужно тщательно смыть.

10.6. Перемещаться по кровельным листам во время монтажа следует аккуратно, в мягкой обуви, наступая в прогиб профиля в местах прилегания к обрешетке.

## 11. ПРОЧИЕ УСЛОВИЯ

11.1. Гарантийные обязательства подлежат исполнению и толкованию в соответствии с действующим законодательством

11.2. Споры в связи с исполнением гарантийных обязательств подлежат разрешению в претензионном порядке, а при недостижении согласия - в суде.



# КОНТАКТЫ

## ОТДЕЛ ПРОДАЖ

3@vkrovlya.ru	8 916 197-36-64	8 495 008-84-76
4@vkrovlya.ru	8 967 123-777-8	8 495 777-18-14
6@vkrovlya.ru	8 915 348-76-27	
9@vkrovlya.ru	8 910 418-19-09	
11@vkrovlya.ru	8 915 036-24-93	
15@vkrovlya.ru		



## АДРЕС

Производство, склад, офис: Московская область, Люберецкий район, деревня Торбеево (Промзона Северное Торбеево), д. 5

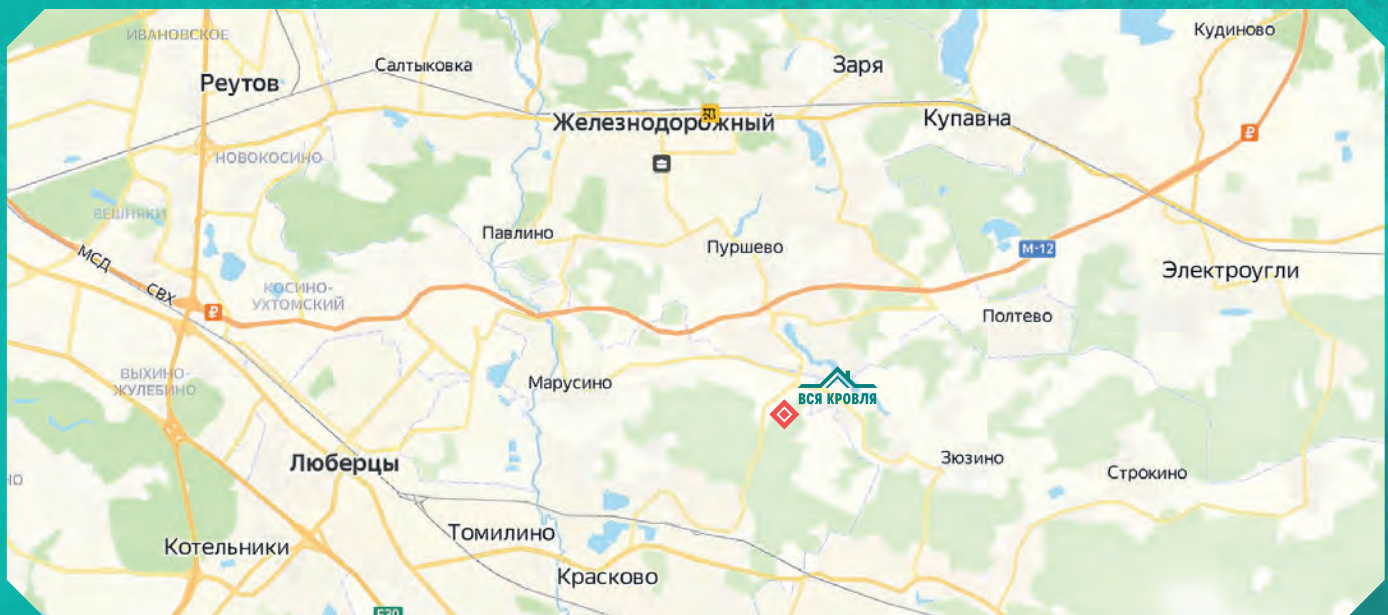

## СОТРУДНИЧЕСТВО

☎️ 8 926 169-62-94

Заполнить заявку на нашем сайте:



Благодарим вас  
за сотрудничество!